

Les outils présentés dans
la Charte Officielle du Balisage et de la Signalisation

Charte technique et graphique



Libre de droits

Année 2009

**Les outils présentés ci-après peuvent être réalisés
sans l'accord de la Fédération Française de la
Randonnée Pédestre**

**Ce document peut également être téléchargé
sur le site de la fédération : www.ffrandonnee.fr**

Réalisation :



CONCEPTION & RÉALISATION DE SIGNALÉTIQUE TOURISTIQUE
BUREAUX ATELIERS ZI La Bruyère 01300 Brégnier Cordon | 04 798 796 40 | www.pic-bois.com



SOMMAIRE

Chapitre 1
LES ADHESIFS DE BALISAGE

Chapitre 2
LES JALONS

Chapitre 3
LE PLOT DE JALONNEMENT

Chapitre 4
LA SIGNALISATION DIRECTIONNELLE

Chapitre 5
LA SIGNALISATION DE SECURITE



Chapitre 1

LES ADHESIFS DE BALISAGE

La largeur de l'adhésif est de 100 mm conformément à la largeur définie pour les balises.
Les adhésifs de 70 et de 80 mm de large sont uniquement recommandés pour les poteaux métalliques urbains.



LES ADHESIFS DE BALISAGE (100 mm)

Balilage des itinéraires GR®, GRP® et PR®

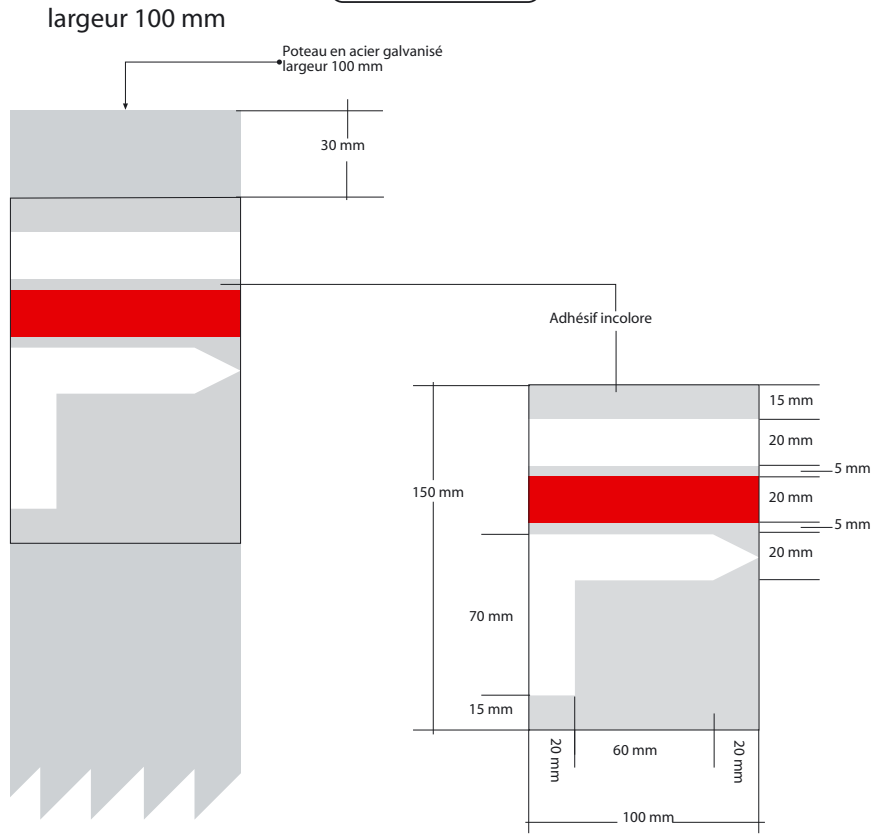
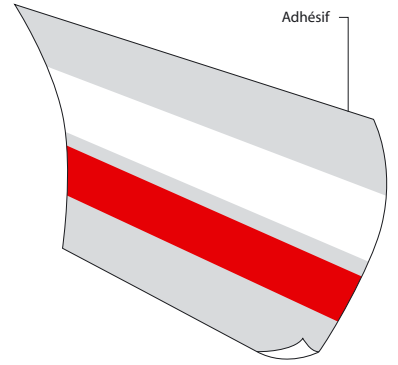

Adhésif incolore Mactac 9800
 Garantie 4/5 ans + impression en sérigraphie
 Pose sur **support métallique uniquement**

RAL 9016 / blanc trafic (peinture)
 blanc (sérigraphie)

RAL 3020 / Rouge trafic (peinture)
 Pantone Red 032 (sérigraphie)

Balilage des itinéraires GR®

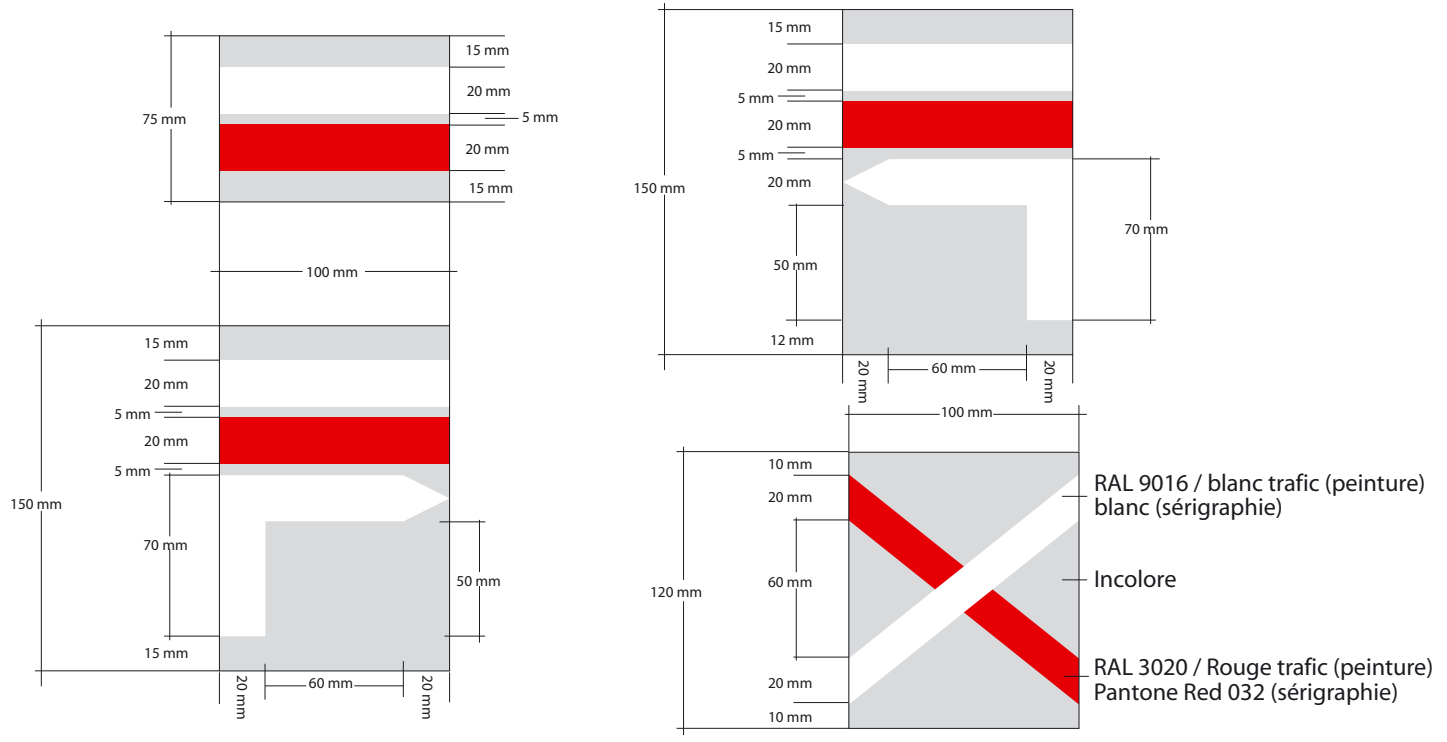

LES ADHESIFS DE BALISAGE (100 mm)

Balisage des itinéraires GR®, GRP® et PR®



Balisage des itinéraires GR de Pays®

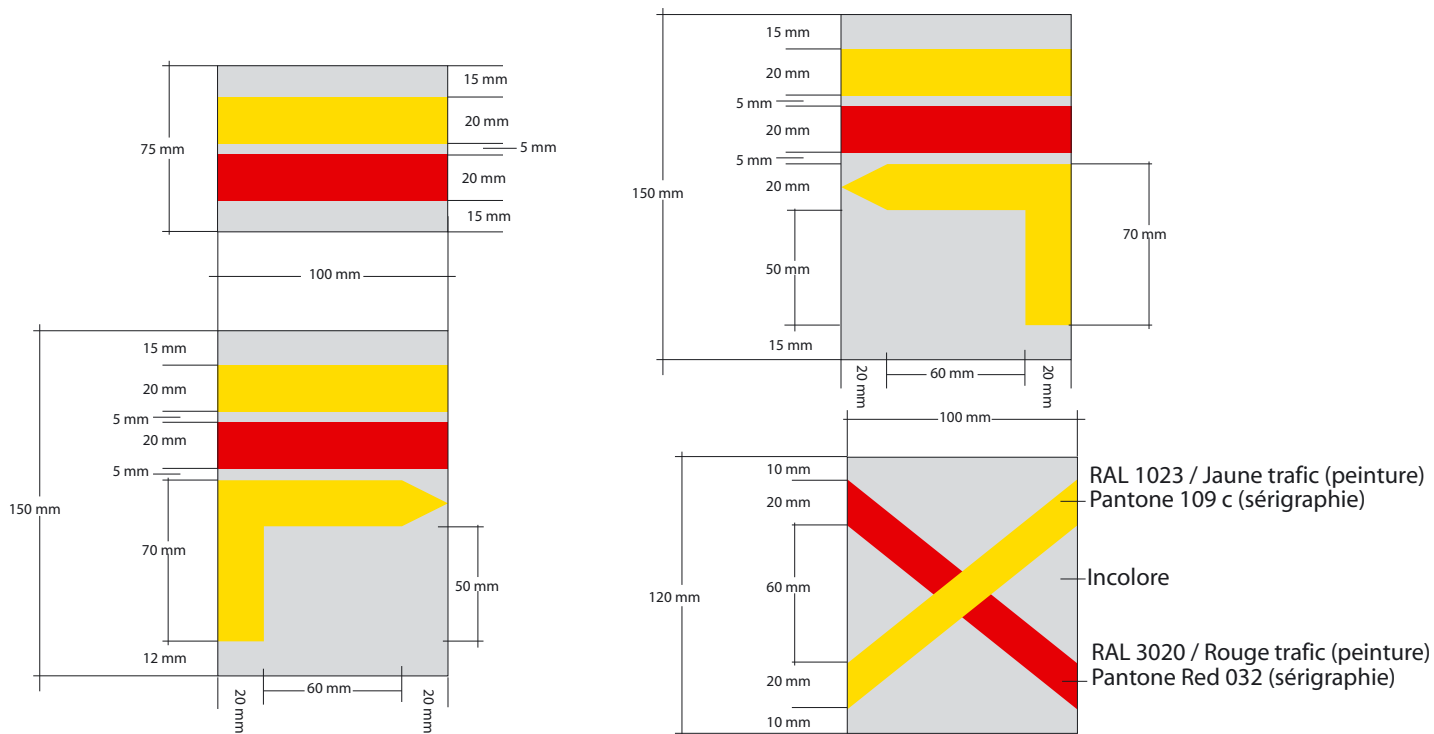

Balisage des itinéraires PR®

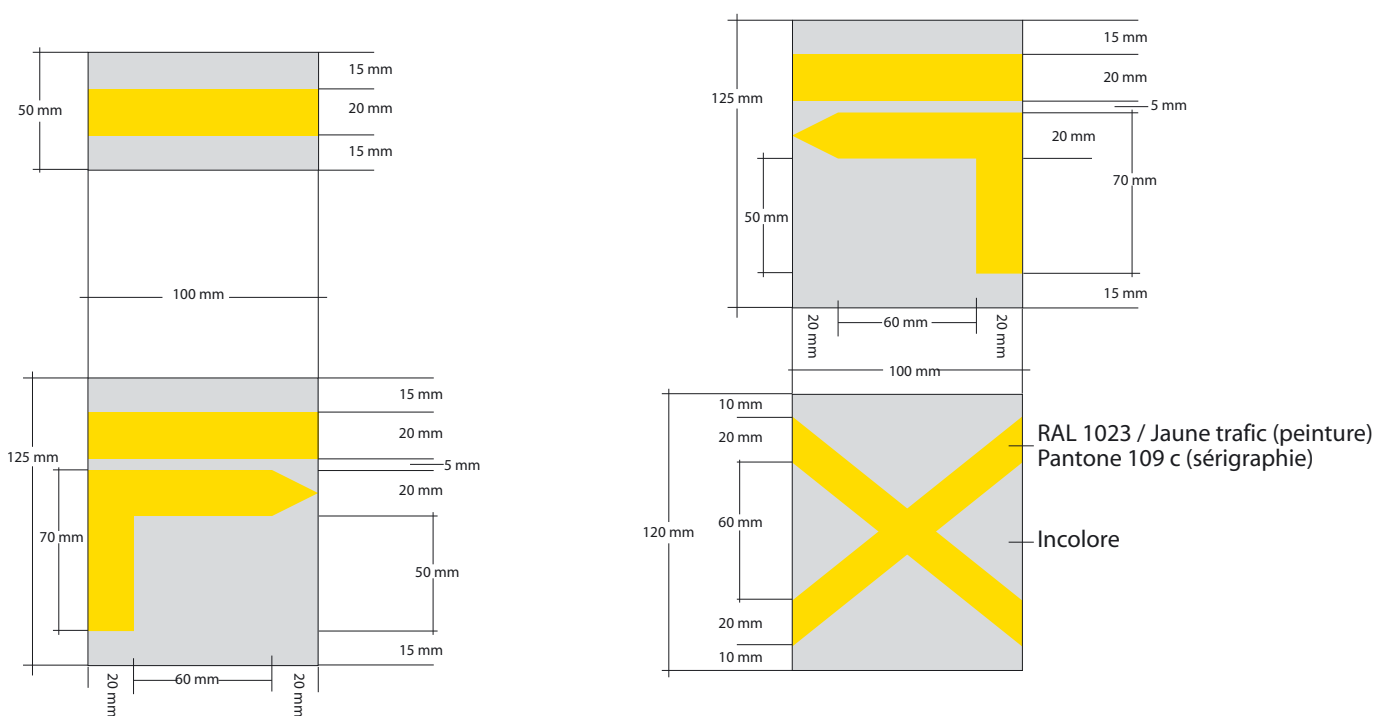

LES ADHESIFS DE BALISAGE (80 mm)

Balilage des itinéraires GR®, GRP® et PR®

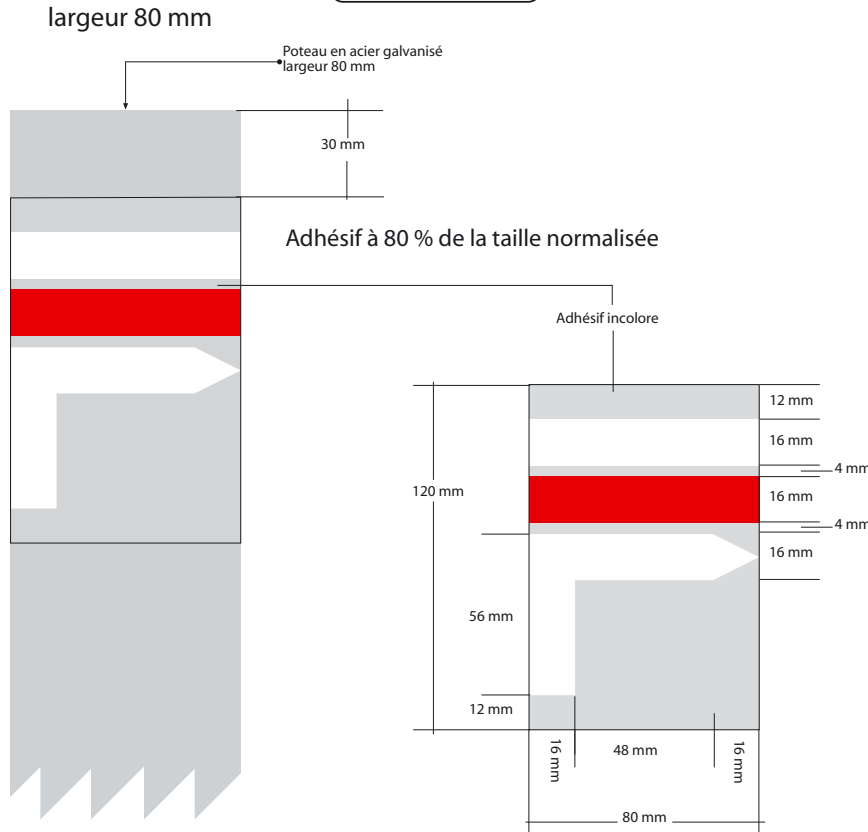
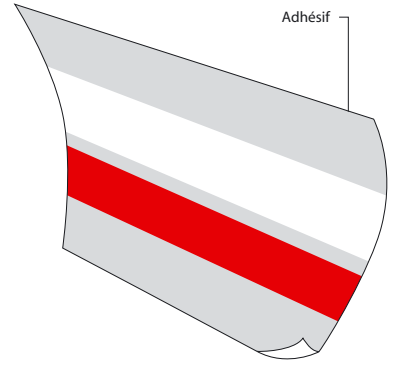

Adhésif incolore Mactac 9800
Garantie 4/5 ans + impression en sérigraphie
Pose sur **support métallique uniquement**

RAL 9016 / blanc trafic (peinture)
blanc (sérigraphie)

RAL 3020 / Rouge trafic (peinture)
Pantone Red 032 (sérigraphie)

Balilage des itinéraires GR®

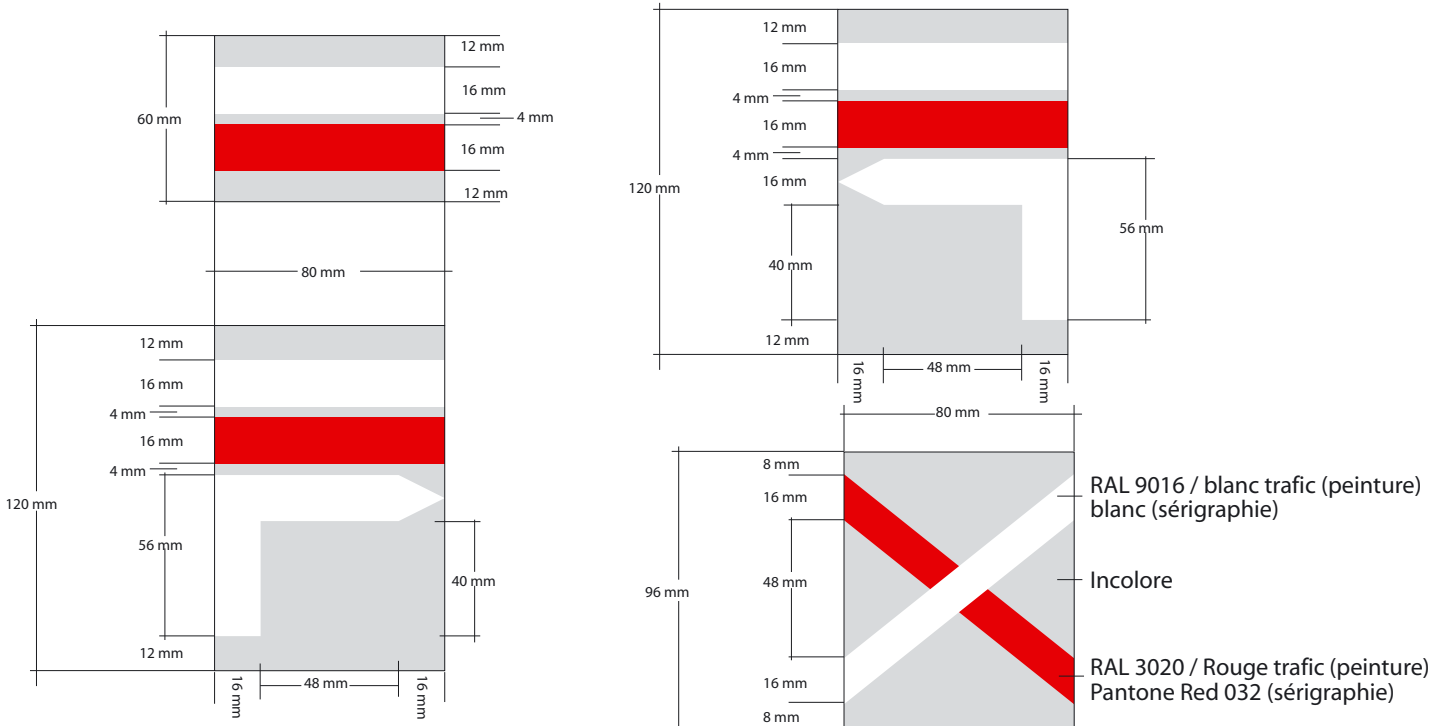

LES ADHESIFS DE BALISAGE (80 mm)

Balisage des itinéraires GR®, GRP® et PR®



Balisage des itinéraires GR de Pays®

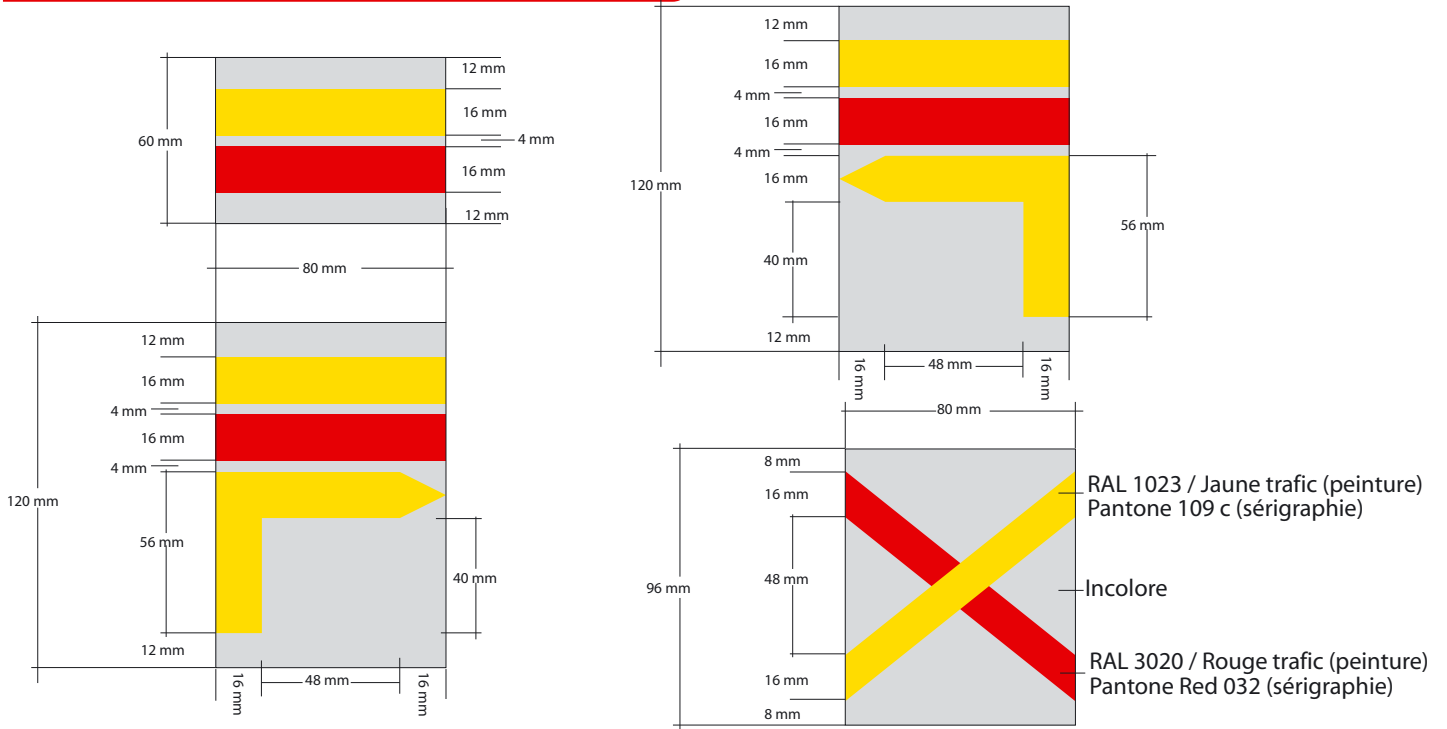

Balisage des itinéraires PR®

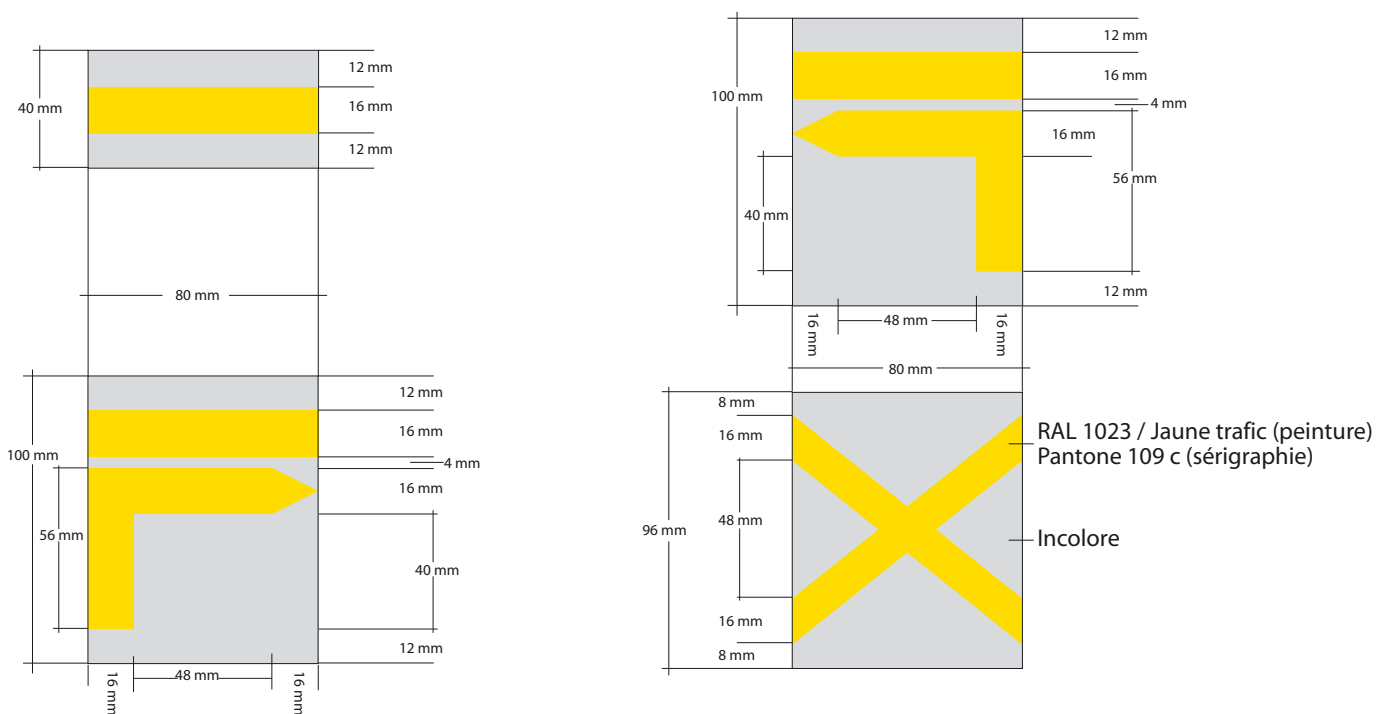

LES ADHESIFS DE BALISAGE (70 mm)

Balisage des itinéraires GR®, GRP® et PR®

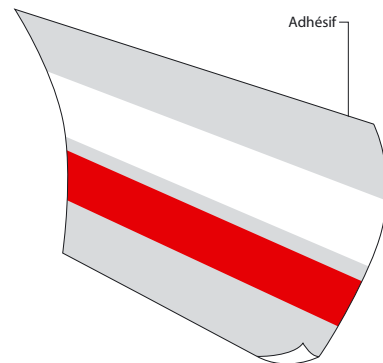

largeur 70 mm

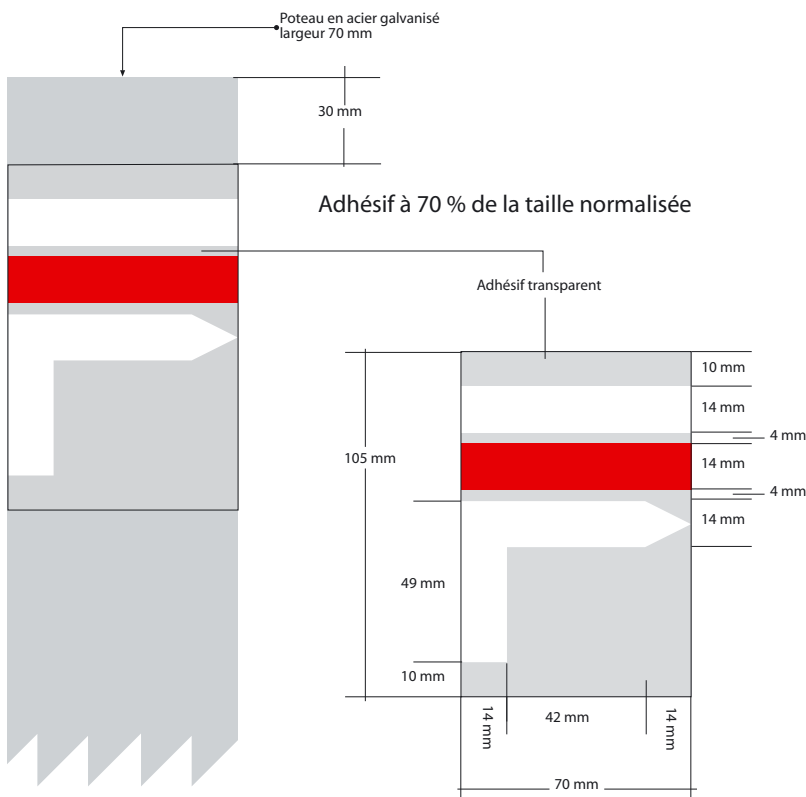

Adhésif à 70 % de la taille normalisée

Adhésif transparent

Adhésif **incolore** Mactac 9800
Garantie 4/5 ans + impression en sérigraphie
Pose sur **support métallique uniquement**

RAL 9016 / blanc trafic (peinture)
blanc (sérigraphie)

RAL 3020 / Rouge trafic (peinture)
Pantone Red 032 (sérigraphie)

Balisage des itinéraires GR®

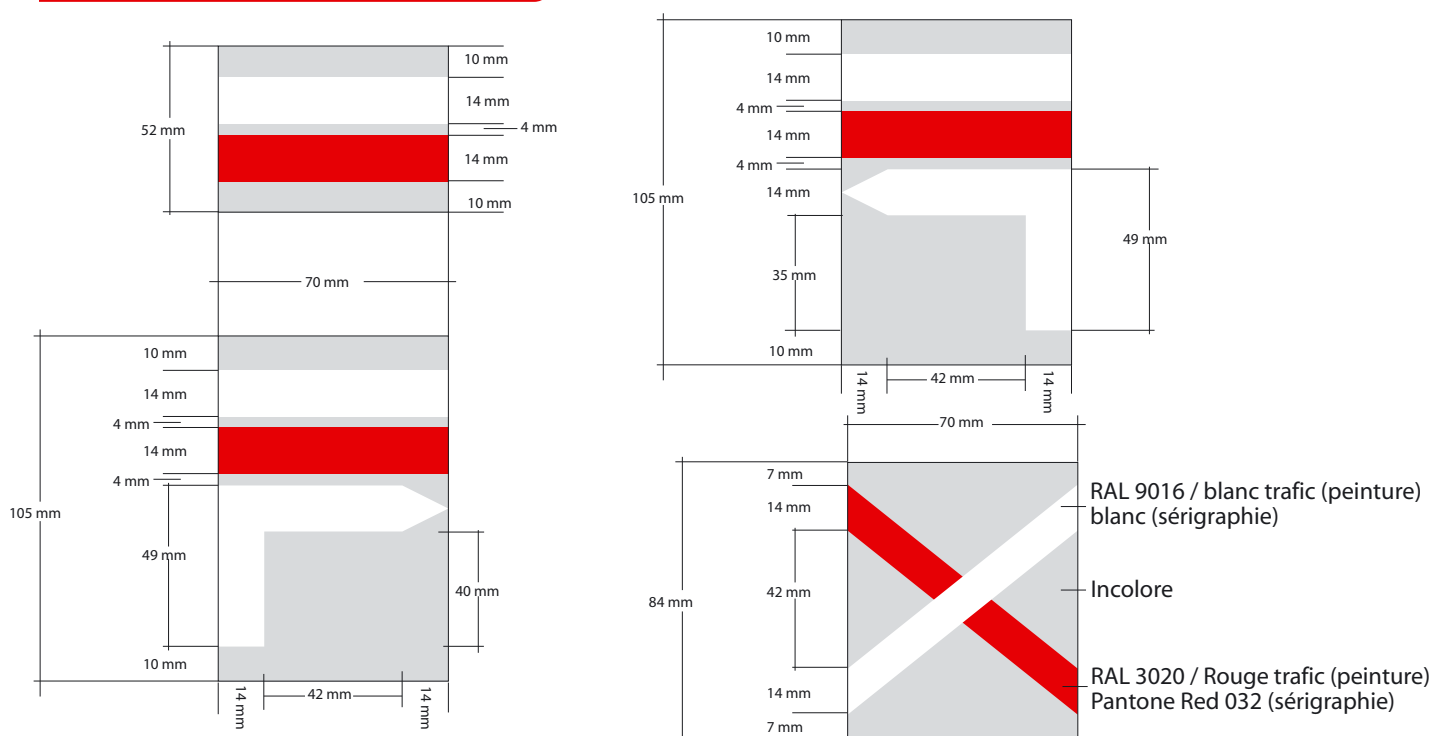

RAL 9016 / blanc trafic (peinture)
blanc (sérigraphie)

Incolore

RAL 3020 / Rouge trafic (peinture)
Pantone Red 032 (sérigraphie)



Balisage des itinéraires GR de Pays®

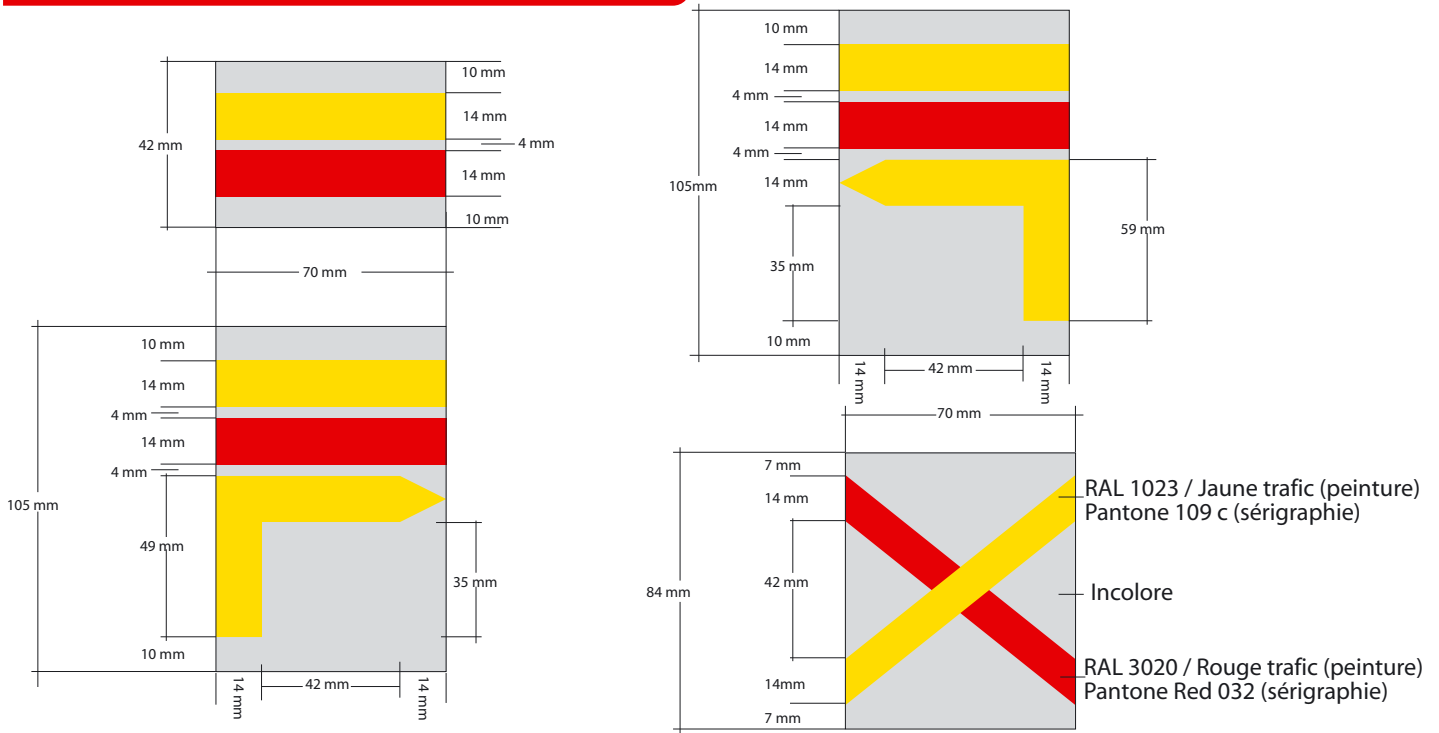

Balisage des itinéraires PR®

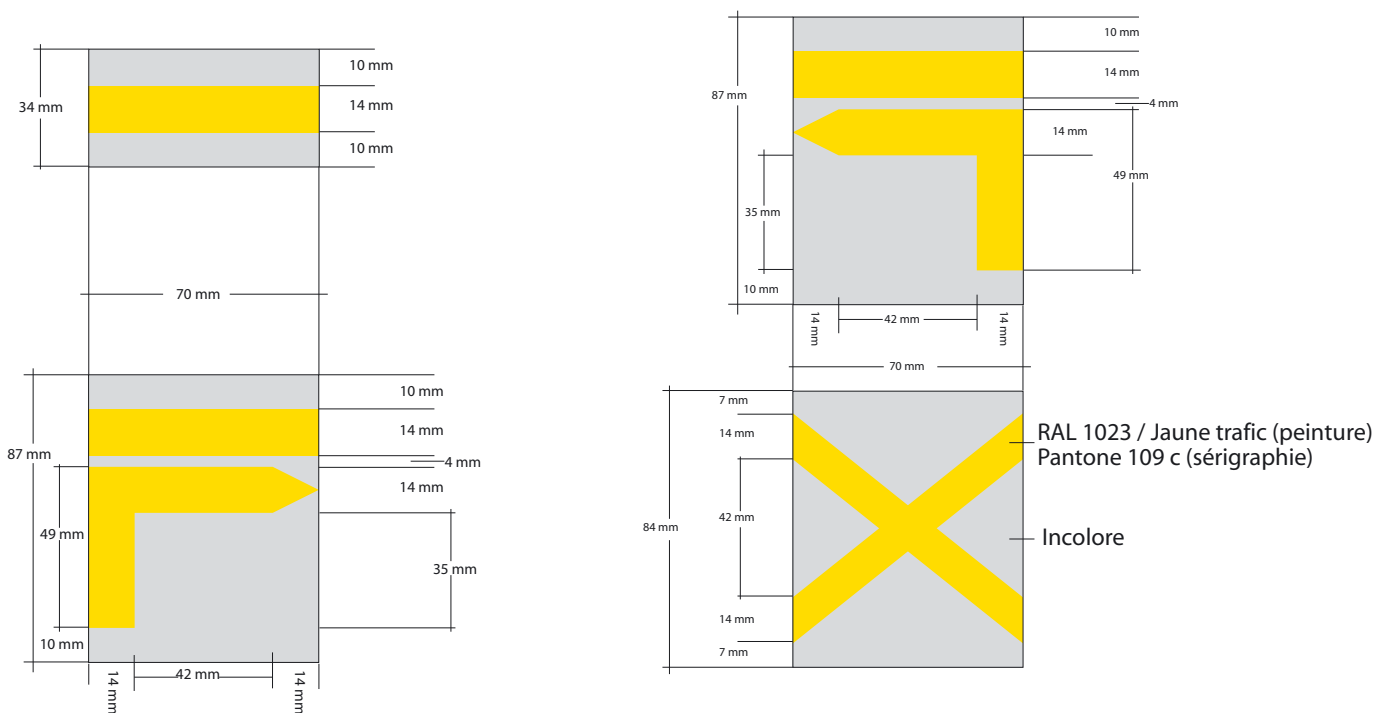



Chapitre 2

LES JALONS

En l'absence de supports naturels, on peut baliser à l'aide de jalons.
Deux techniques de balisage sur le jalon : la peinture ou des plaquettes en tôle alu collées et vissées.



JALON ROND

Technique peinture

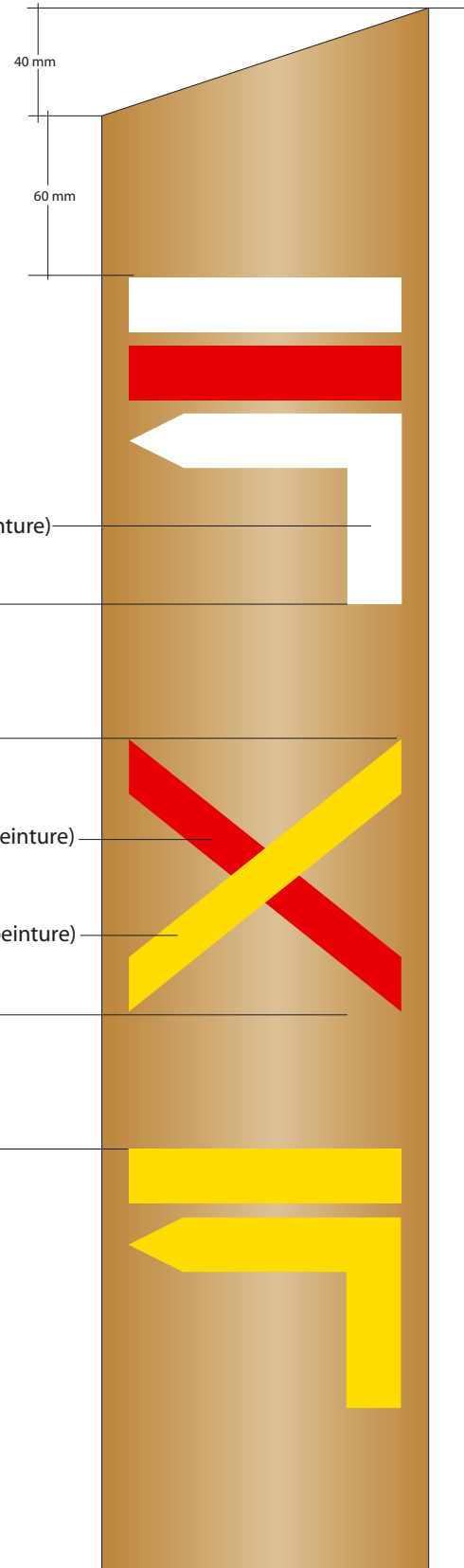
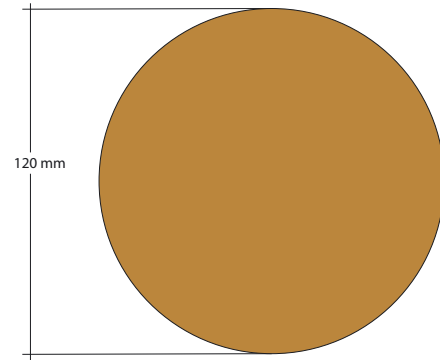
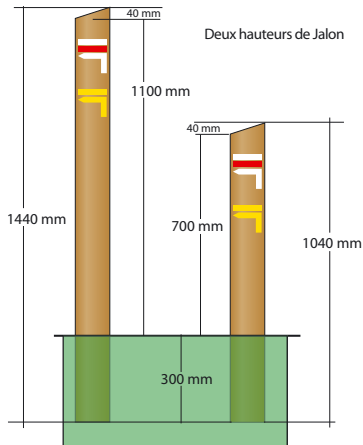
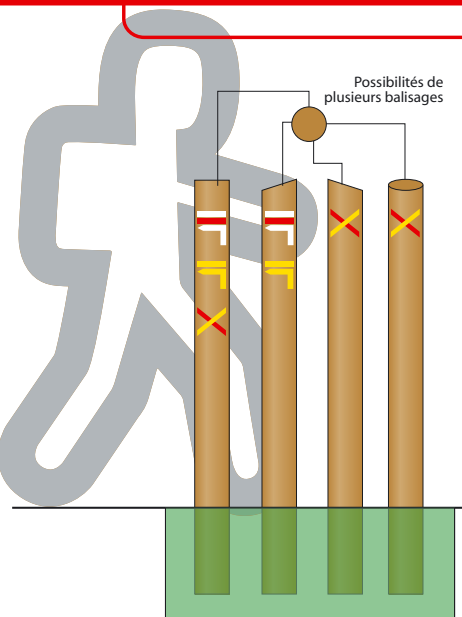

Peintures directement sur le poteau au pochoir

RAL 9016 / blanc trafic (peinture)

RAL 1023 / Jaune trafic (peinture)

RAL 3020 / Rouge trafic (peinture)

Pose

2 possibilités de pose

1 - Pose directement dans un dé béton (350 x 350 x 350 mm) Mettre des vis anti-arrachement (4 vis de 120 mm)

2 - Empierrement - Mettre des vis anti-arrachement (4 vis de 120 mm)

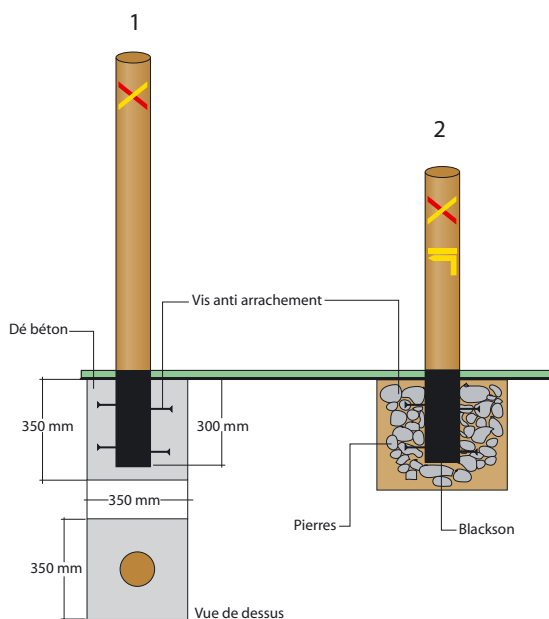

JALON CARRE

Technique peinture

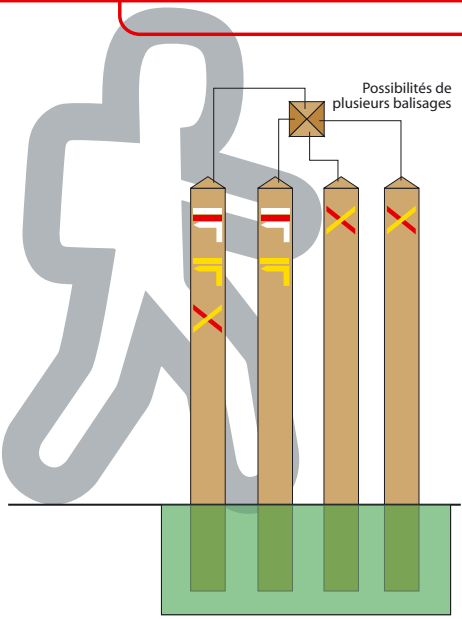

Possibilités de plusieurs balisages

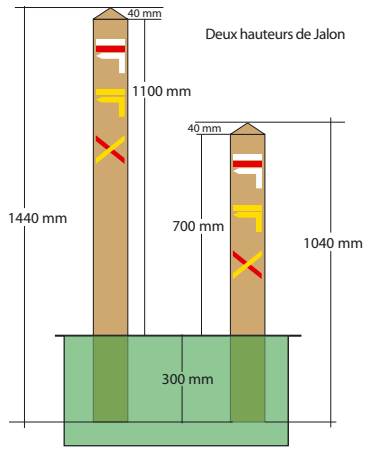

Deux hauteurs de Jalon

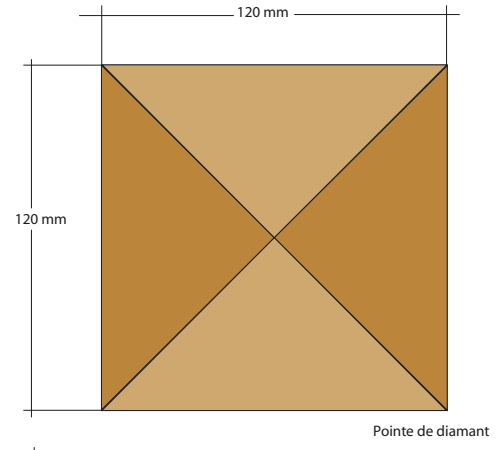

Pointe de diamant

Peintures directement sur le poteau au pochoir

RAL 9016 / blanc trafic (peinture)

Pose

3 possibilités de pose

- 1 - Pose directement dans un dé béton (350 x 350 x 350 mm)
Mettre des vis anti-arrachement (4 vis de 120 mm)
- 2 - Empierrement - Mettre des vis anti-arrachement (4 vis de 120 mm)
- 3 - Pose sur platine pour jalon démontable (fixation par goujons)

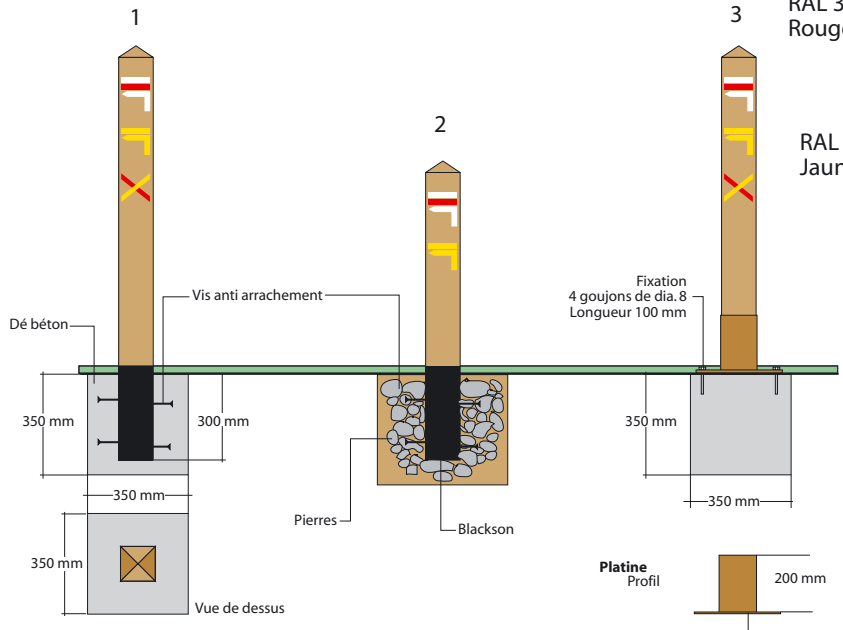

RAL 3020 Rouge trafic (peinture)

RAL 1023 Jaune trafic (peinture)

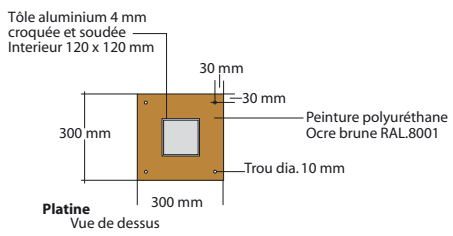
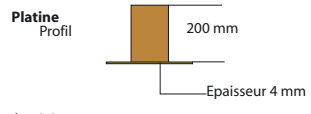
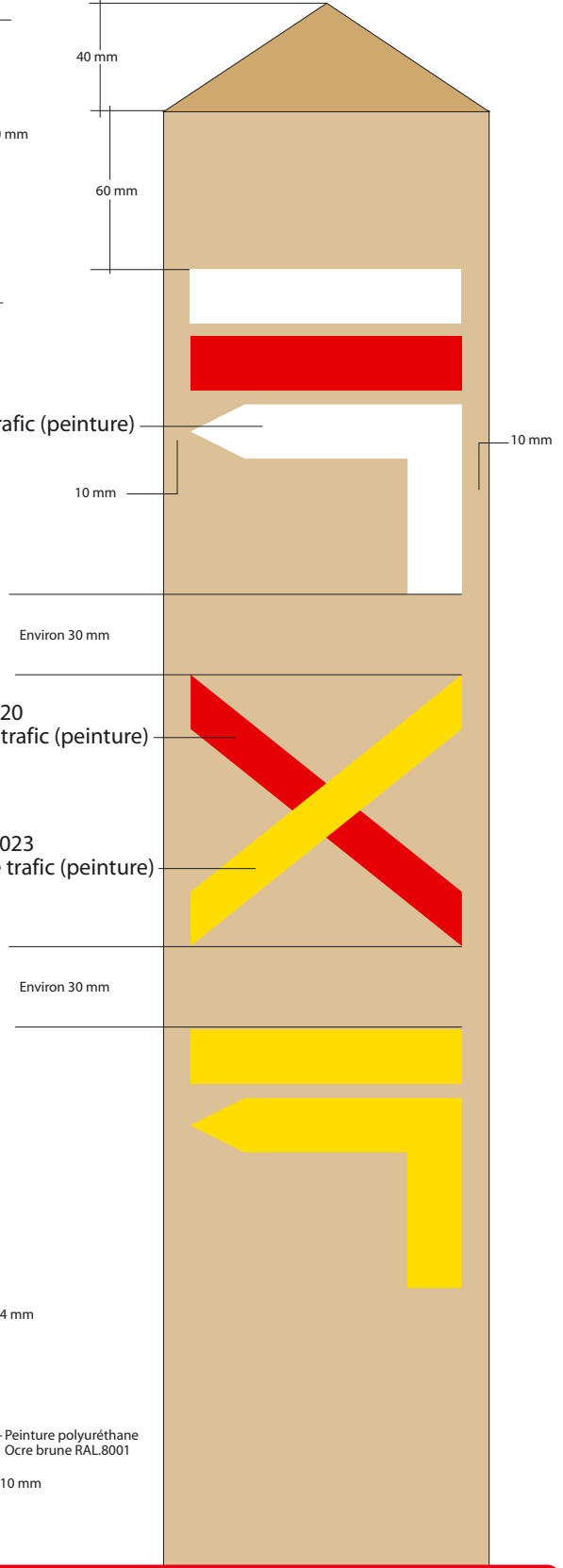

JALON CARRE

Technique plaquettes



Les 4 côtés peuvent être utilisés pour les plaquettes de balisage

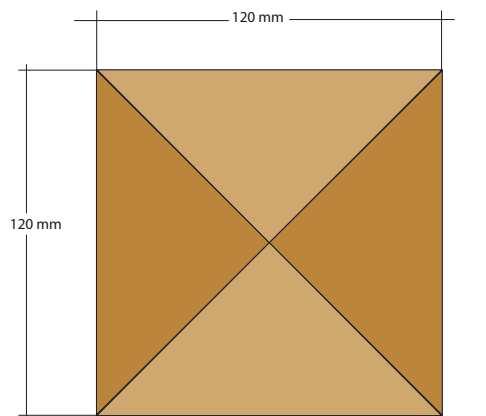
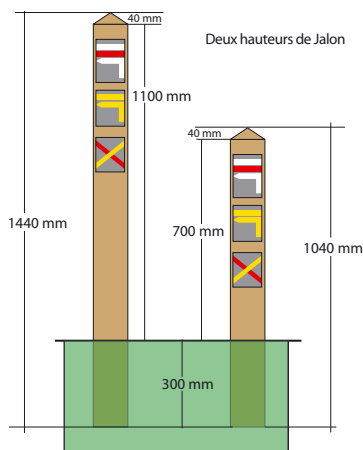
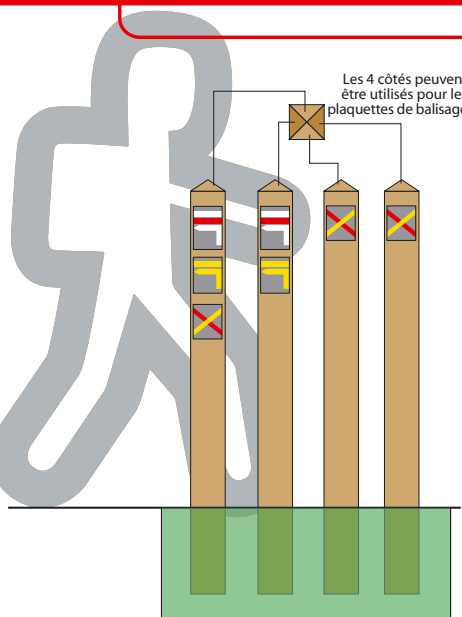

Pointe de diamant

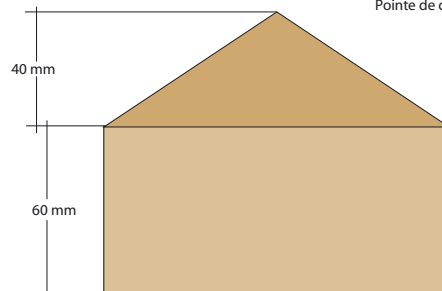

Défonce de 3 mm de profondeur

Laisser 2 mm de bords entourant les plaquettes de balisage.

La largeur des défonces est toujours de 104 mm. La longueur est variable en fonction des plaquettes de balisage : 84 mm, 124 mm, 129 mm, 154 mm.

Fixation des plaquettes de balisage par collage + vissage

Pose

3 possibilités de pose

- 1 - Pose directement dans un dé béton (350 x 350 x 350 mm)
Mettre des vis anti-arrachement (4 vis de 120 mm)
- 2 - Empierrement - Mettre des vis anti-arrachement (4 vis de 120 mm)
- 3 - Pose sur platine pour jalon démontable (fixation par goujons)

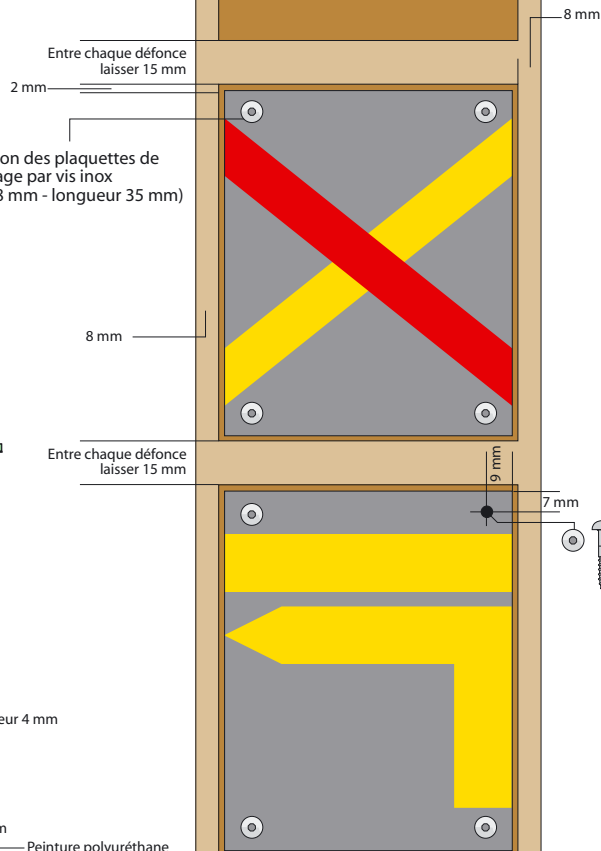
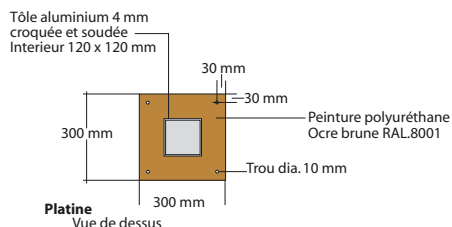
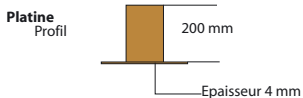
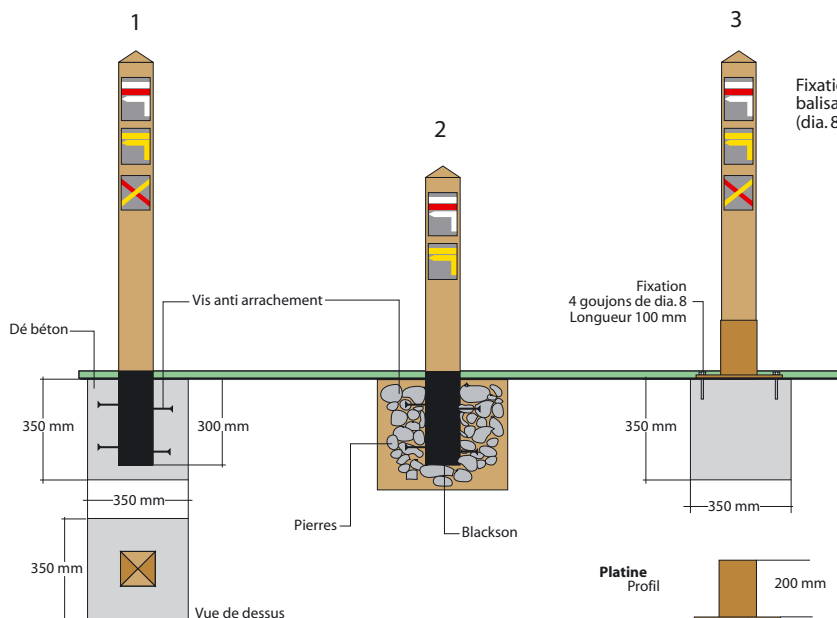

JALONS

Éléments techniques



Poteau bois

Privilégier l'emploi des essences locales type acacia, châtaignier, épicéa, pin, etc.

2 procédés

- Poteau en bois thermotraité classe IV (ou bois rétififié®) - traitement qui consiste à chauffer progressivement un bois sec, 12% d'humidité maximum, et homogène jusqu'à 240°.

ou

- Poteau en bois traité par autoclave classe IV sans chrome ni arsenic (traitement qui consiste à incorporer dans le bois, par imprégnation en autoclave sous vide et sous pression, une substance cuivre HDO).

Vis

Fixation des plaquettes de balisage par vis inox.

Vis en inox tête bombée à six pans creux .
(dia. 8 mm - longueur 35 mm)

Possibilité de peindre les têtes de vis selon la couleur de la plaquette.



RAL 5005 / bleu sécurité (peinture)

RAL 7004 / gris sécurité (peinture)

RAL 3020 / Rouge trafic (peinture)

Colle

Collage par un mastic colle souple, mono composant à base de polyuréthane sous forme pâteuse thixotrope.

Colle

Mettre la colle selon le principe suivant

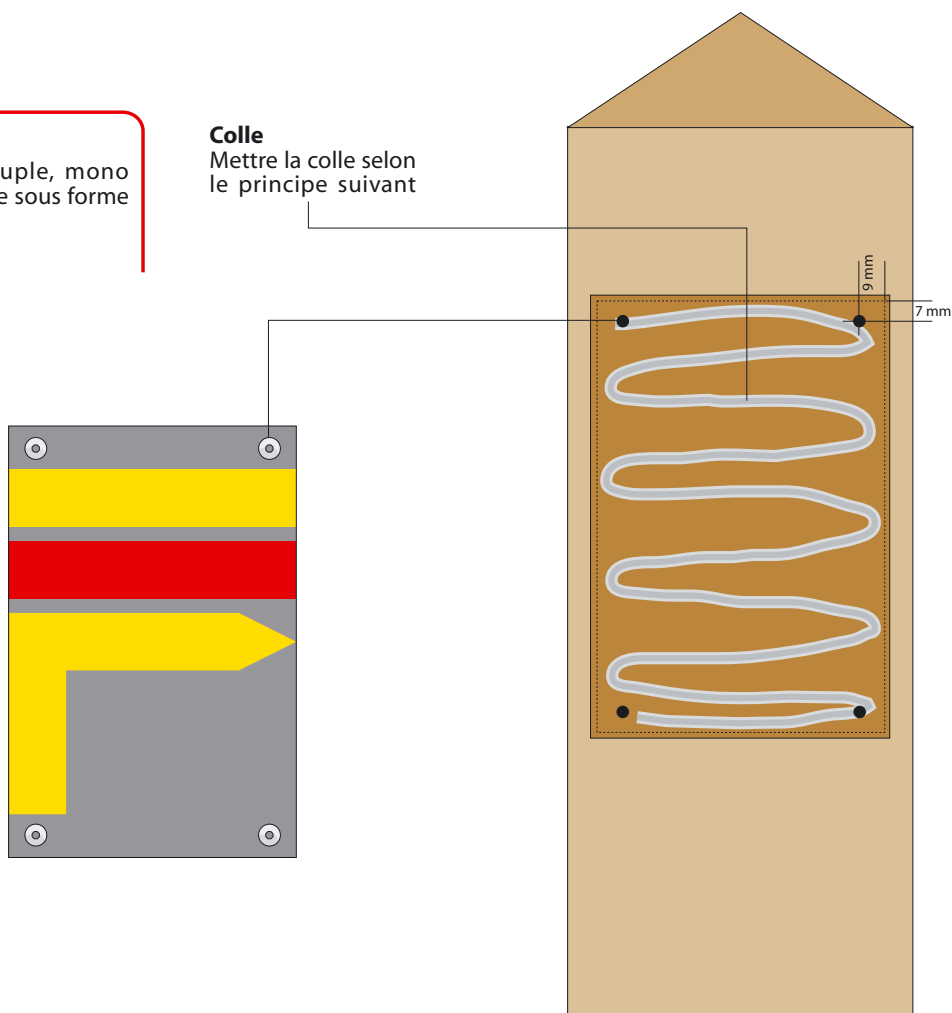

PLAQUETTES POUR JALONS

Balises des itinéraires GR®

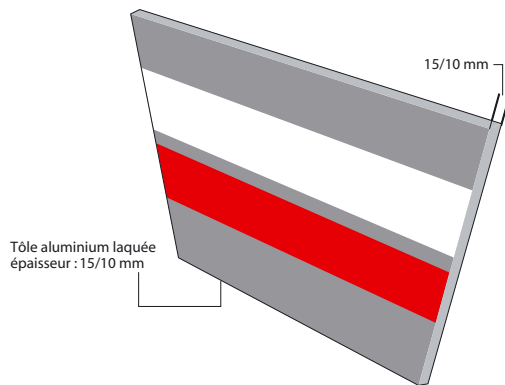

Tôle aluminium laquée
épaisseur : 15/10 mm

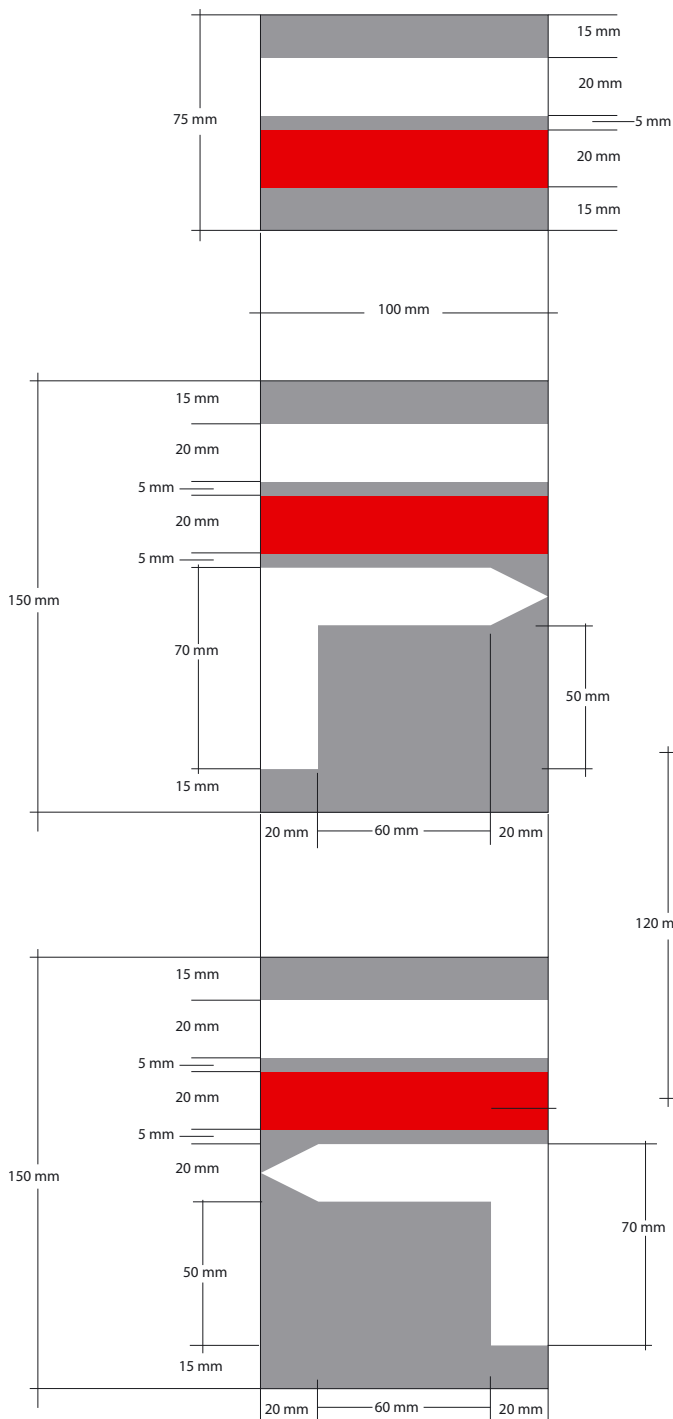

SUPPORT D'IMPRESSION

- Tôle aluminium laquée blanc
- Epaisseur 15/10 mm
- Durabilité : ne rouille pas et coefficient de déformation infime

TECHNIQUE D'IMPRESSION

Grande quantité :

- Impression sérigraphique (Pantone red 032 c - Gris/Pantone 431 c)
- Impression numérique garantie 5 ans extérieur + 3 couches de vernis polyuréthane.

Petite quantité

- Peinture polyuréthane + 3 couches de vernis polyuréthane (Gris sécurité/RAL 7004 - Rouge trafic/RAL 3020)

ATTENTION : les adhésifs sont proscrits sur les jalons.

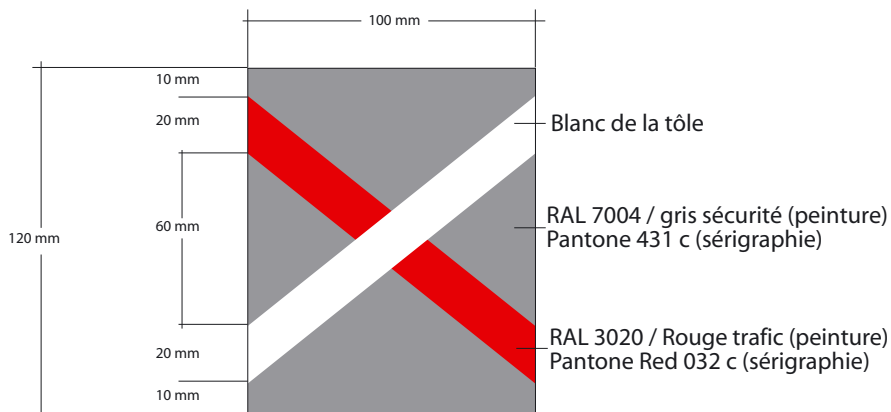

Les plaquettes de balisage en tôle aluminium doivent toujours être utilisées sur un jalon de continuité.

Sur les supports tels que arbres et murs, seule la peinture doit être utilisée.

PLAQUETTES POUR JALONS

Balises des itinéraires GR de Pays®

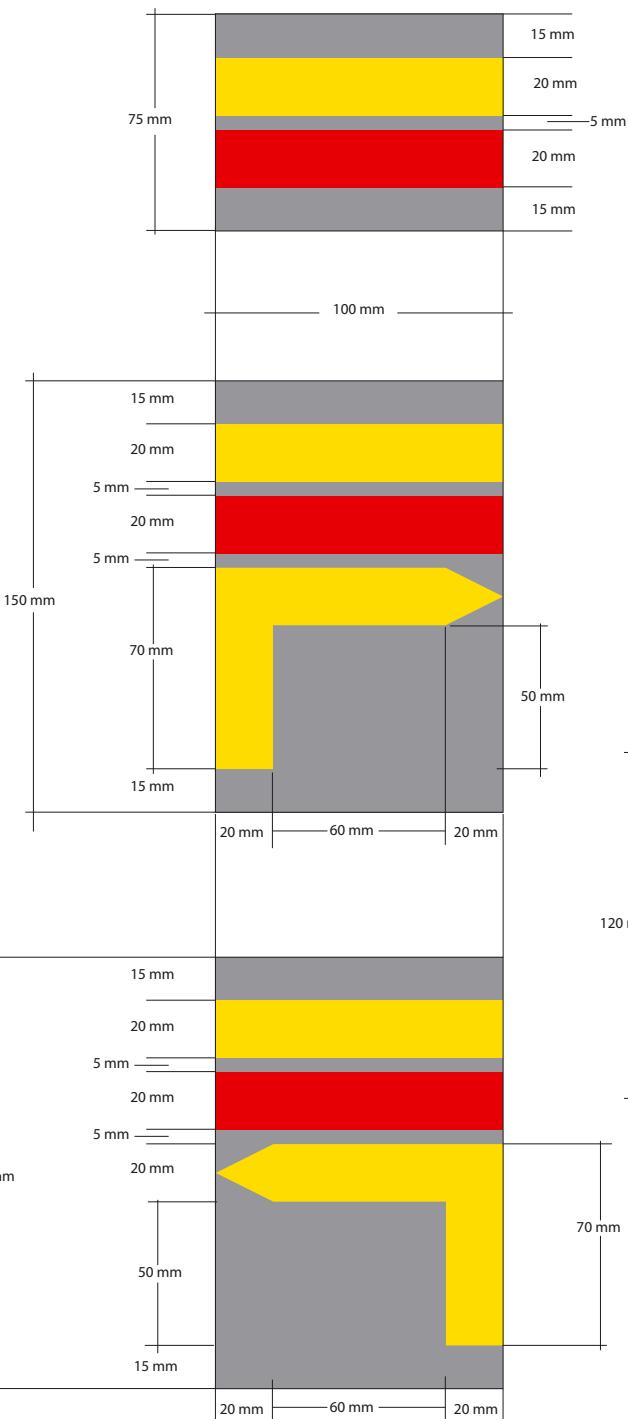
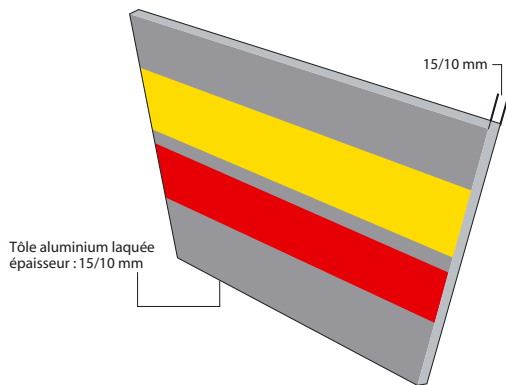

SUPPORT D'IMPRESSION

- Tôle aluminium laquée blanc
- Epaisseur 15/10 mm
- Durabilité : ne rouille pas et coefficient de déformation infime

TECHNIQUE D'IMPRESSION

Grande quantité :

- Impression sérigraphique (jaune/Pantone 109 c - Gris/Pantone 431 c - Rouge/pantone 032 c)
- Impression numérique garantie 5 ans extérieur + 3 couches de vernis polyuréthane.

Petite quantité

- Peinture polyuréthane + 3 couches de vernis polyuréthane (Gris sécurité/RAL 7004 - Jaune trafic/RAL 1023 - Rouge trafic/RAL 3020)

ATTENTION : les adhésifs sont proscrits sur les jalons.

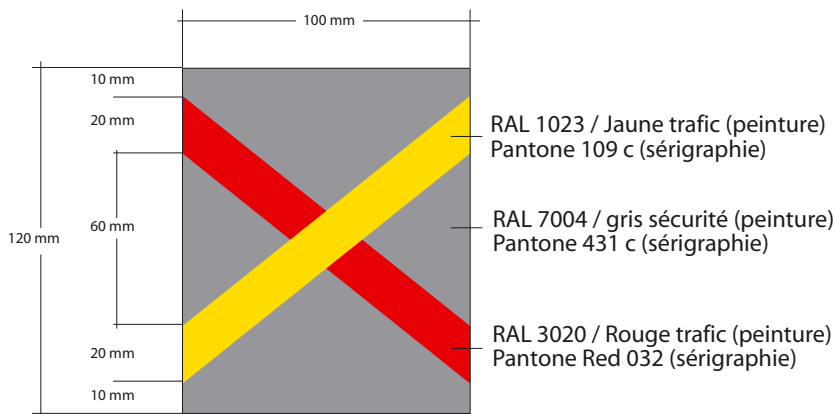

Les plaquettes de balisage en tôle aluminium doivent toujours être utilisées sur un jalon de continuité.

Sur les supports tels que arbres et murs, seule la peinture doit être utilisée.

PLAQUETTES POUR JALONS

Balises des itinéraires PR®

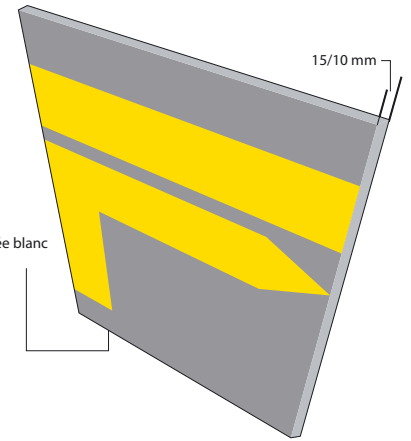

Tôle aluminium laquée blanc
épaisseur : 15/10 mm

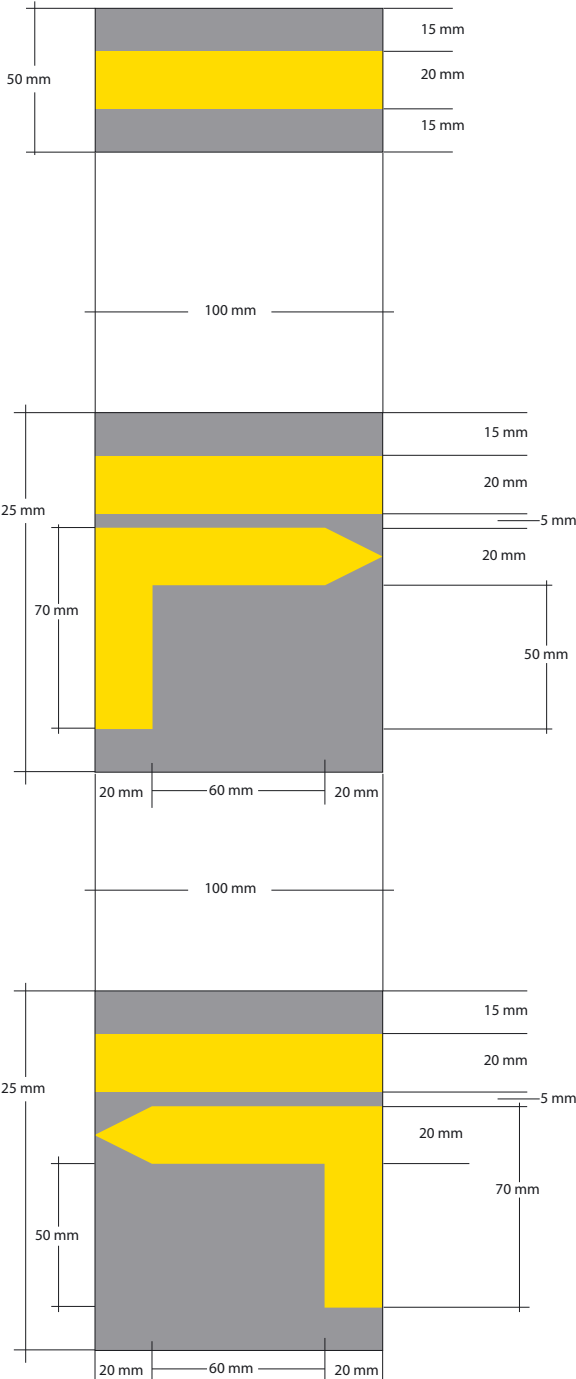

SUPPORT D'IMPRESSION

- Tôle aluminium laquée blanc
- Epaisseur 15/10 mm
- Durabilité : ne rouille pas et coefficient de déformation infime

TECHNIQUE D'IMPRESSION

Grande quantité :

- Impression sérigraphique (jaune/Pantone 109 c - Gris/Pantone 431 c)
- Impression numérique garantie 5 ans extérieur + 3 couches de vernis polyuréthane.

Petite quantité

- Peinture polyuréthane + 3 couches de vernis polyuréthane (Gris sécurité/RAL 7004 - Jaune trafic/RAL 1023)

ATTENTION : les adhésifs sont proscrits sur les jalons.

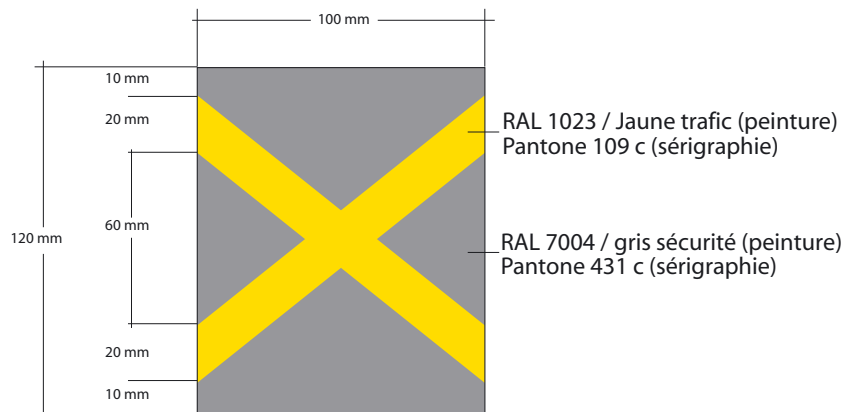

Les plaquettes de balisage en tôle aluminium doivent toujours être utilisées sur un jalon de continuité.

Sur les supports tels que arbres et murs, seule la peinture doit être utilisée.



Chapitre 3

LE PLOT DE JALONNEMENT

En cas d'absence de supports naturels et d'impossibilité d'implanter des jalons, on utilise des plots de béton semi enterrés sur le milieu du chemin.



PLOT DE JALONNEMENT

Balisateur des itinéraires GR®, GRP® et PR®

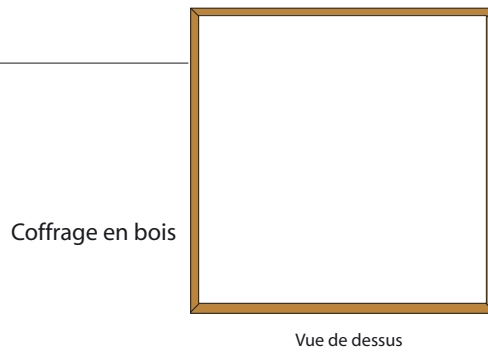
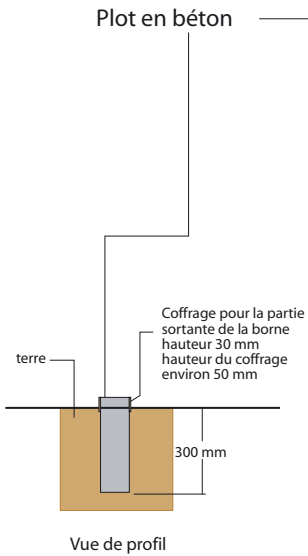
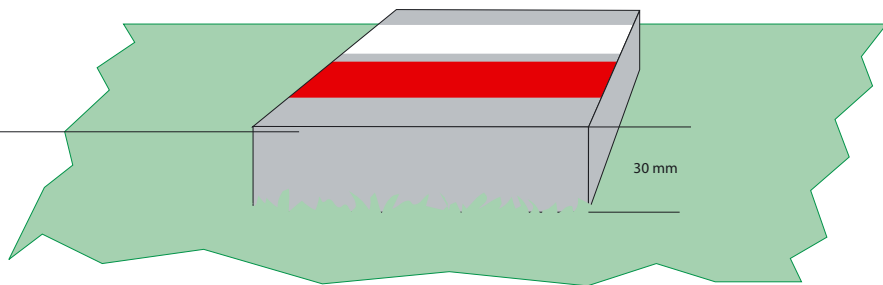
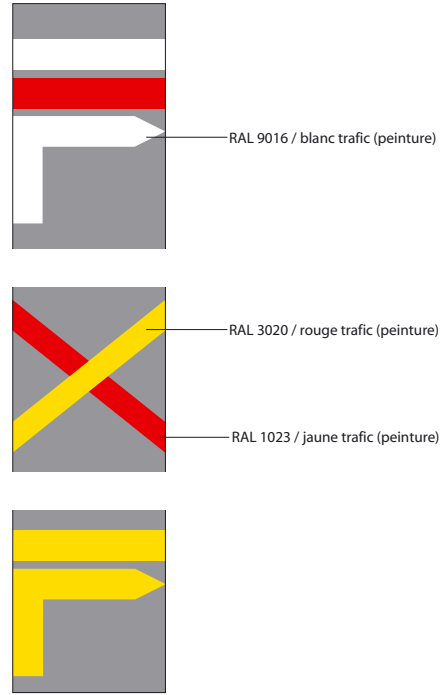
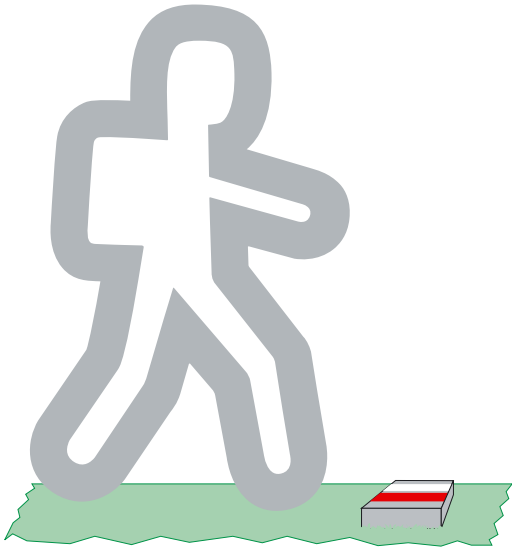



Chapitre 4

LA SIGNALISATION DIRECTIONNELLE



SIGNALISATION DIRECTIONNELLE

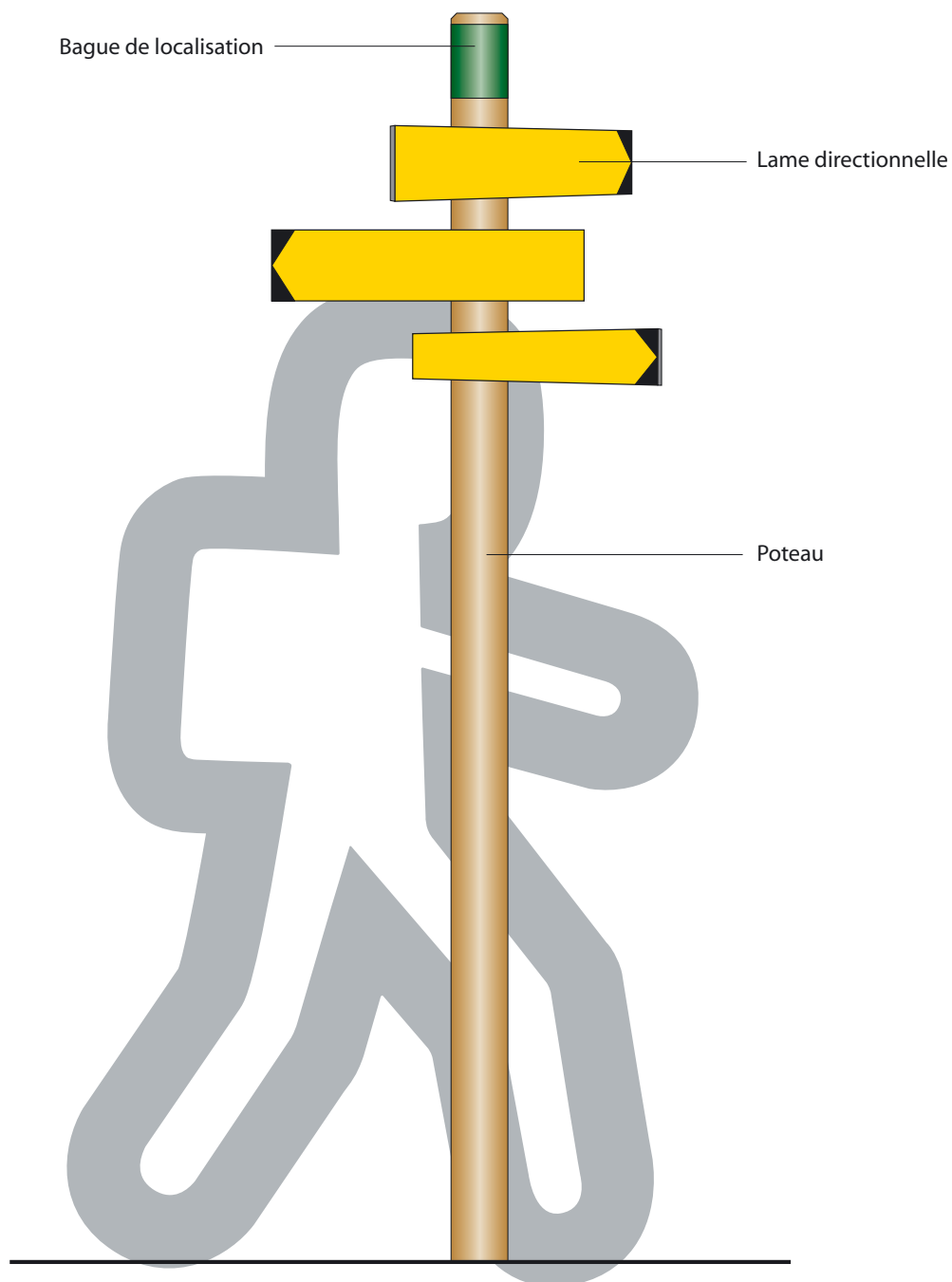

SIGNALISATION DIRECTIONNELLE

Bague de localisation



La bague de localisation informe le randonneur sur le nom du lieu où il se trouve et sur l'altitude correspondante.

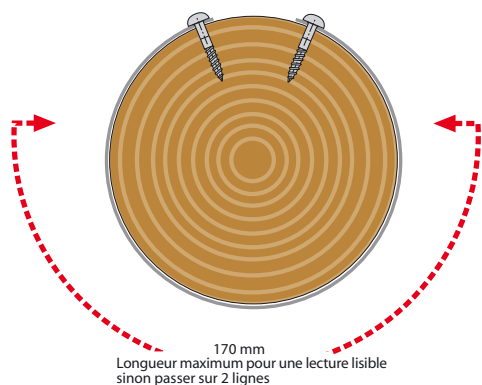
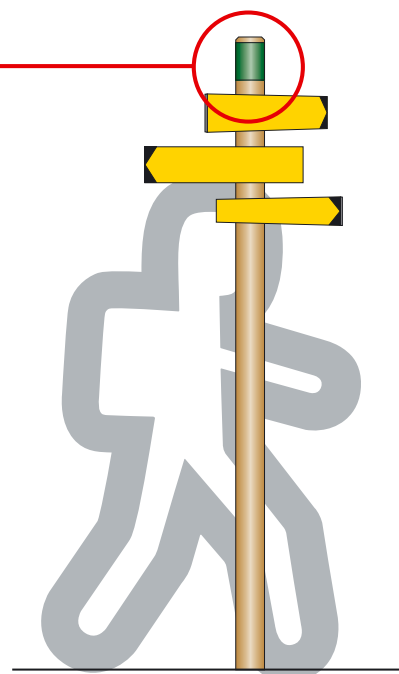

170 mm
Longueur maximum pour une lecture lisible
sinon passer sur 2 lignes

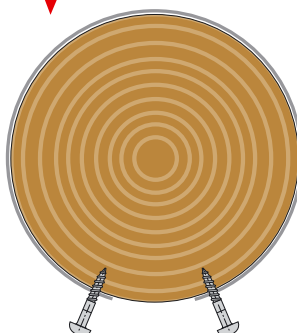

RAL 6005 / vert mousse (peinture)
+ lettrage RAL 9016 / blanc trafic (peinture)
+ vernis de protection

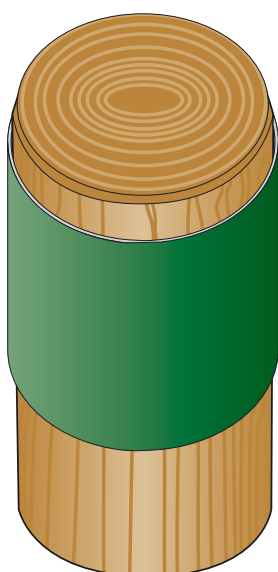

Face avant

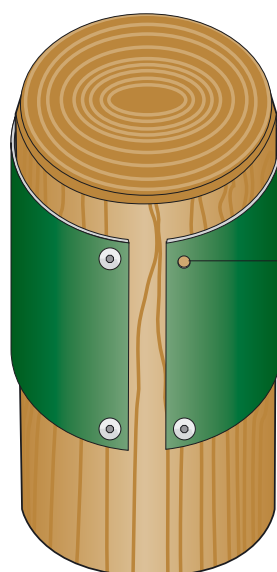

Face arrière

Tube dia. 100 mm

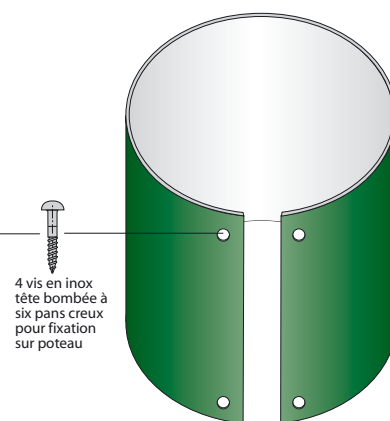

4 vis en inox
tête bombée à
six pans creux
pour fixation
sur poteau

SIGNALISATION DIRECTIONNELLE

Baguette de localisation - lettrage



RAL 6005 / vert mousse (peinture)
+ lettrage RAL 9016 / blanc trafic (peinture)
+ vernis de protection

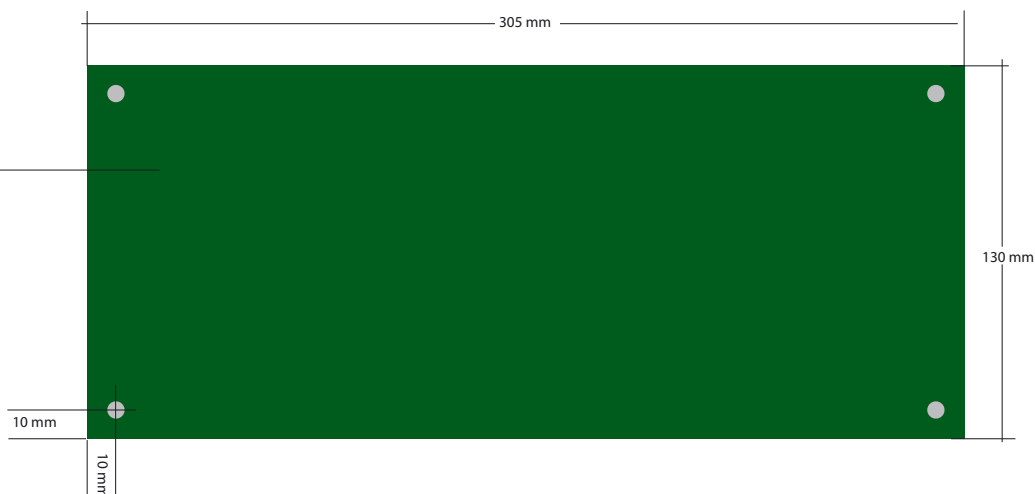

RAL 9016 / blanc trafic
(peinture)

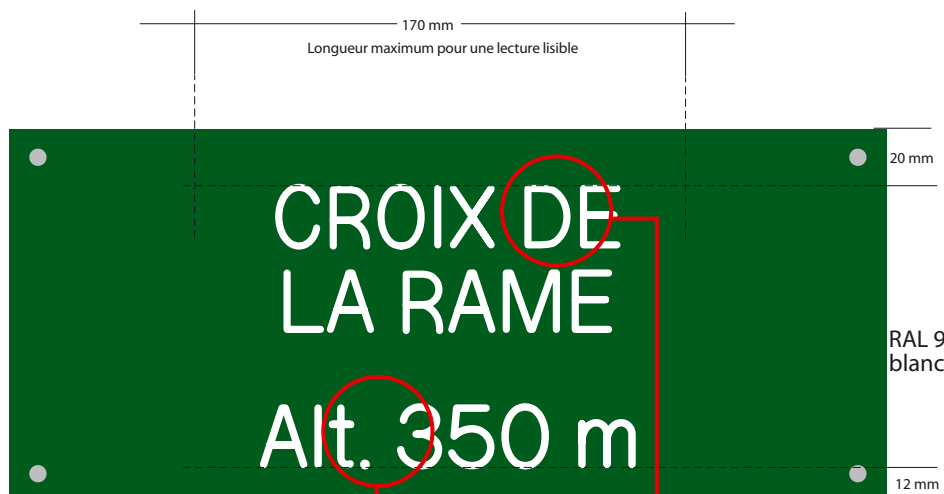
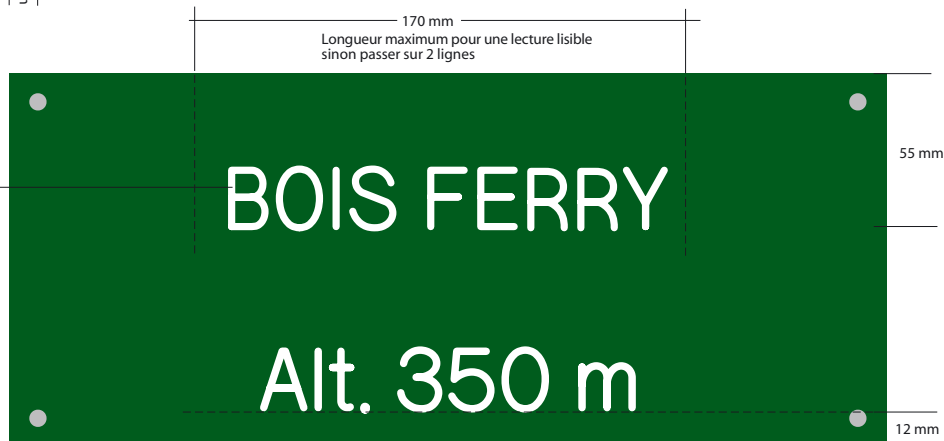

RAL 9016 / blanc trafic (peinture)
blanc (peinture)

Typographie - RAL 9016 / blanc trafic (peinture)
Texte toujours centré sur la longueur de la couronne
**ARIAL SIMPLE TRAIT
HC / 23 MM GRAISSE 2,5 MM**

Typographie - RAL 9016 / blanc trafic (peinture)
Nom toujours en capitales
Texte toujours centré sur la longueur de la couronne
**ARIAL SIMPLE TRAIT
HC / 23 MM GRAISSE 2,5 MM**

SIGNALISATION DIRECTIONNELLE

Cotes des lames directionnelles



Lame en stratifié compact (garantie décennale indispensable) de couleur "bouton d'or".

2 formats de lames différents

- 95 mm x 475 mm (1 ou 2 lignes de texte)
- 130 mm x 475 mm (3 lignes de texte)

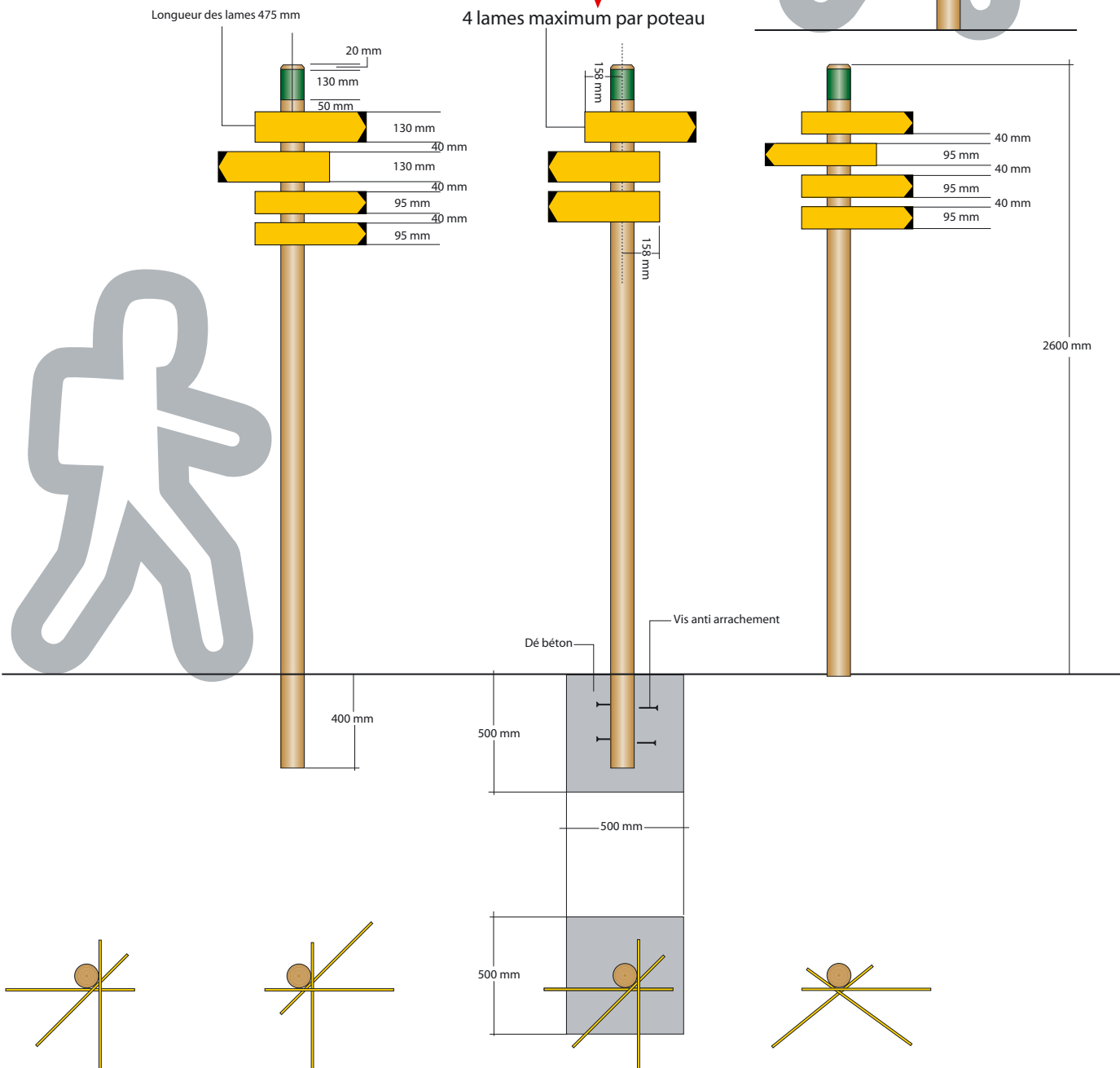
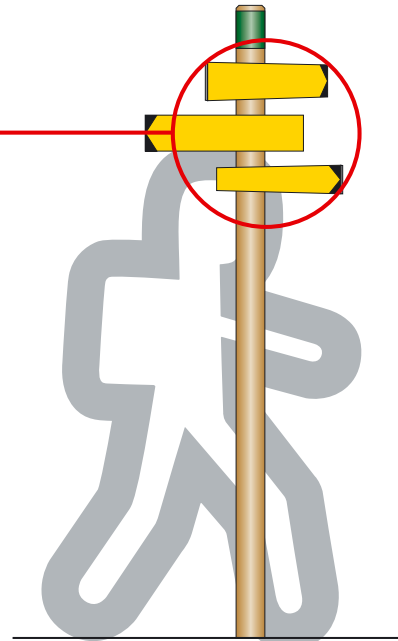

Lame directionnelle

- Configuration en réseaux d'itinéraires
- Configuration en réseaux de carrefours

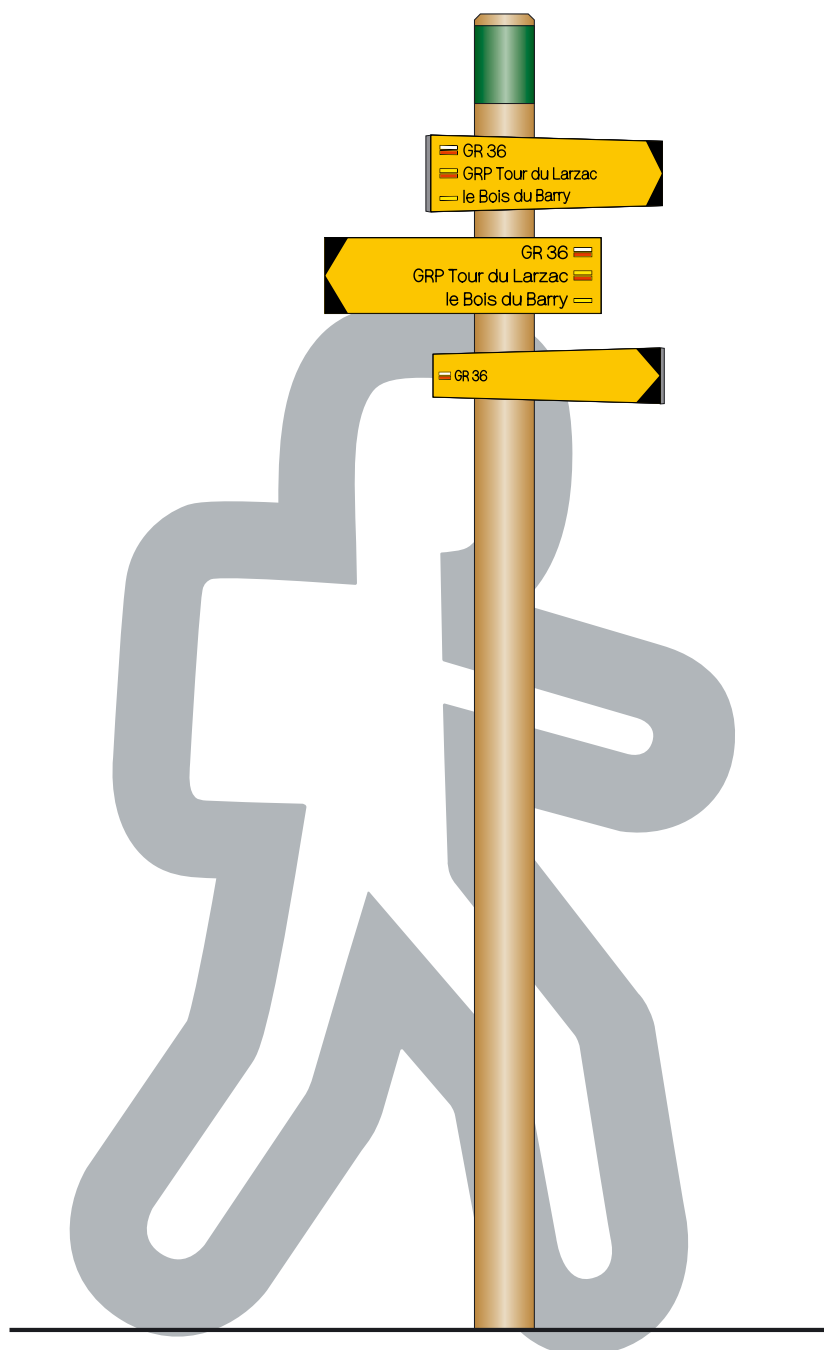

SIGNALISATION DIRECTIONNELLE

Lame directionnelle



- Configuration en réseaux d'itinéraires

Une ligne de texte - lame 95 mm x 475 mm



Deux lignes de texte - lame 95 mm x 475 mm

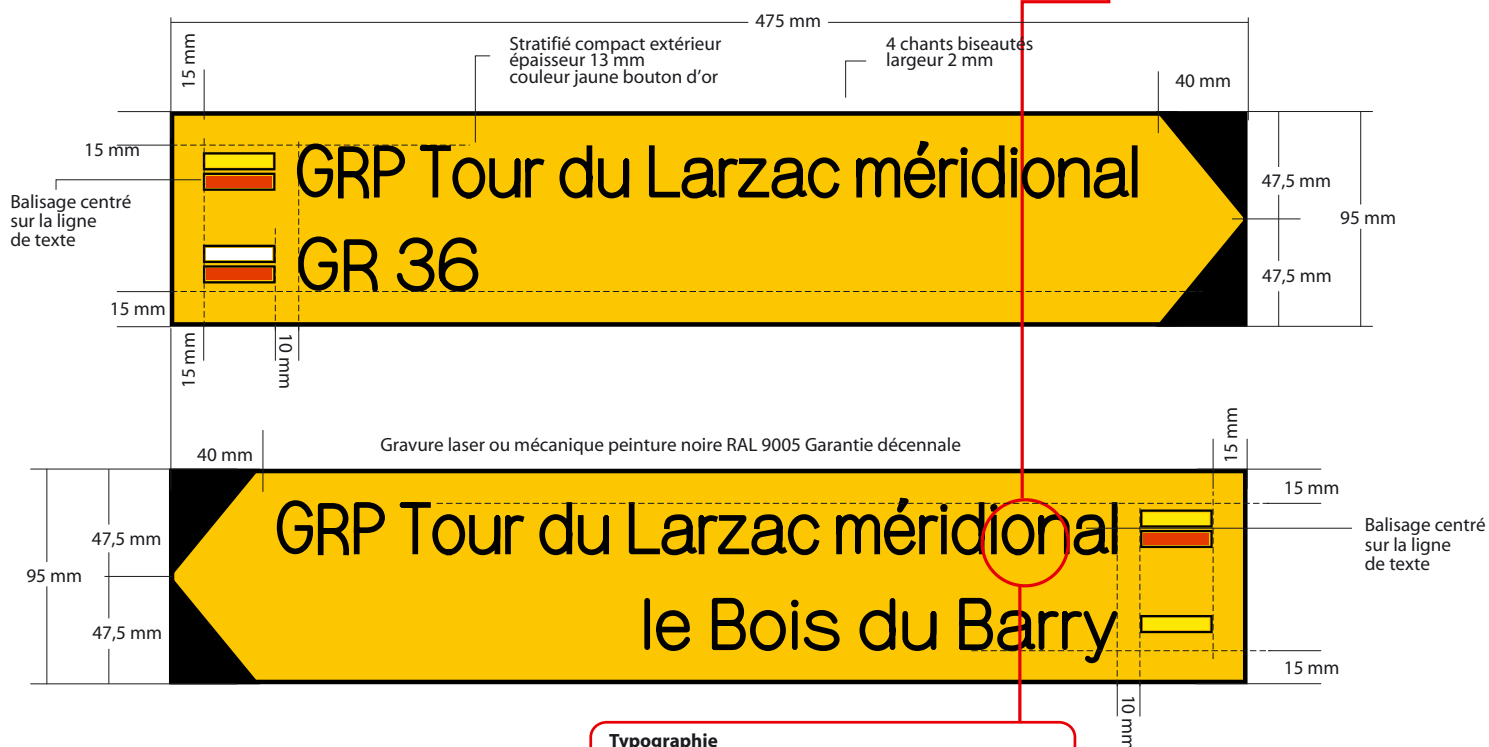

Typographie

Nom du sentier toujours en minuscules, excepté la 1^{re} lettre des noms propres (toujours en capitale)

ARIAL SIMPLE TRAIT

HC / 23 MM GRAISSE 2,5 MM

EN CAS DE DÉPASSEMENT, LA COMPRESSION EST AUTORISÉE JUSQU'À 80%

SIGNALISATION DIRECTIONNELLE

Lame directionnelle



- Configuration en réseaux d'itinéraires

Trois lignes de texte - lame 130 mm x 475 mm

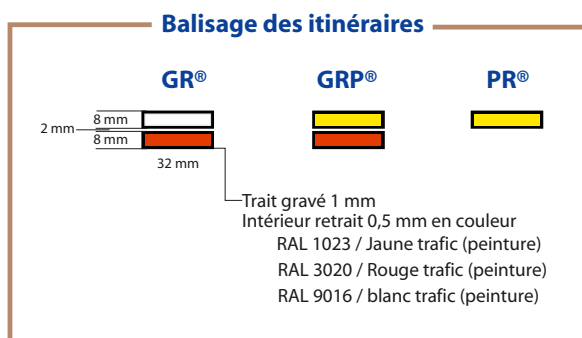
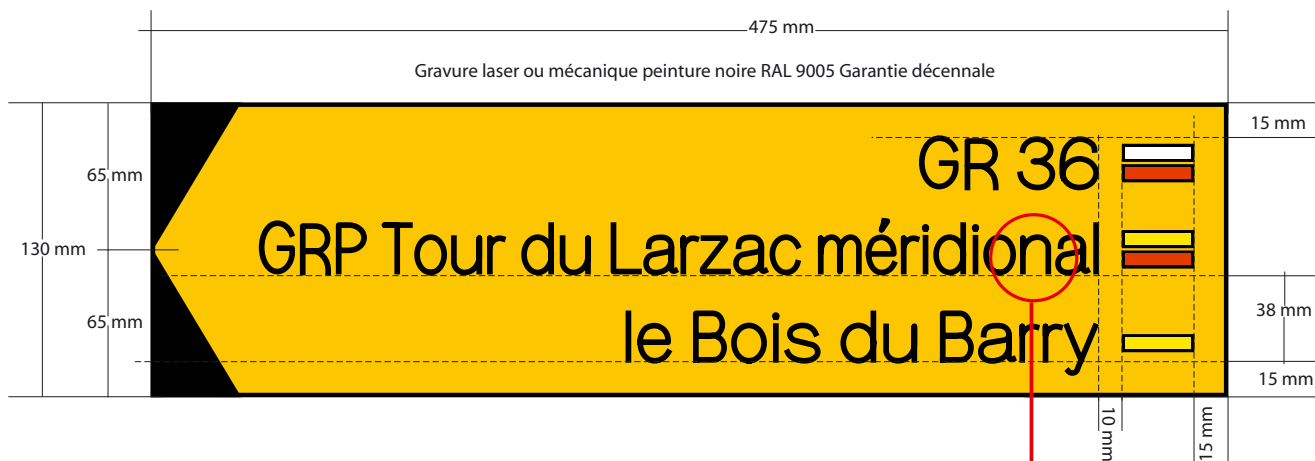
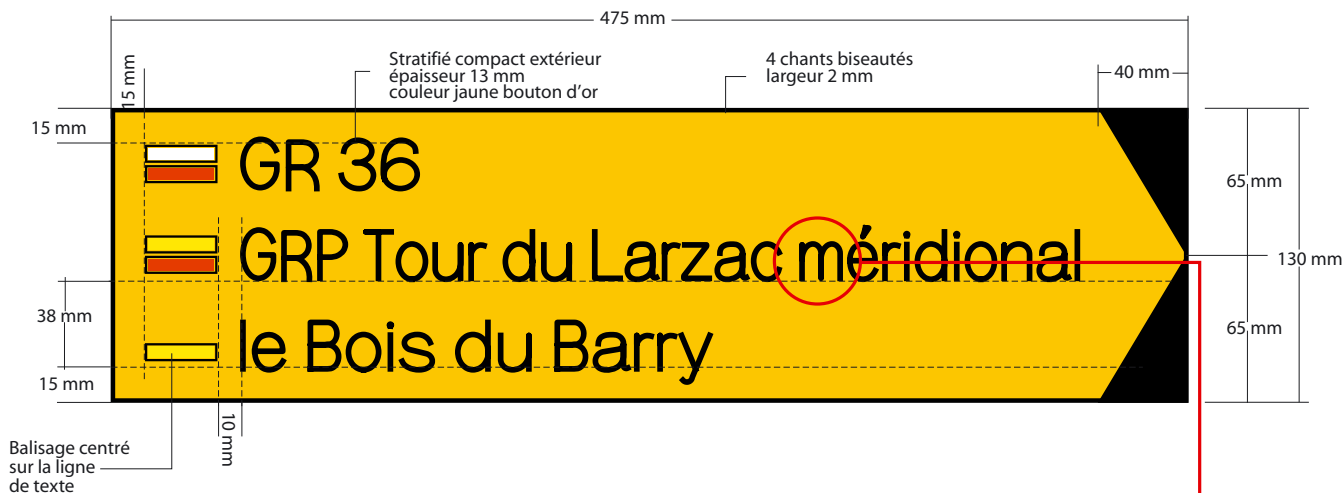

Typographie
 Nom du sentier toujours en minuscules, excepté la 1^{ère} lettre des noms propres (toujours en capitale)

ARIAL SIMPLE TRAIT
HC / 23 MM GRAISSE 2,5 MM
 EN CAS DE DÉPASSEMENT, LA COMPRESSION EST AUTORISÉE JUSQU'À 80%

SIGNALISATION DIRECTIONNELLE

Lame directionnelle - EXEMPLE n°1

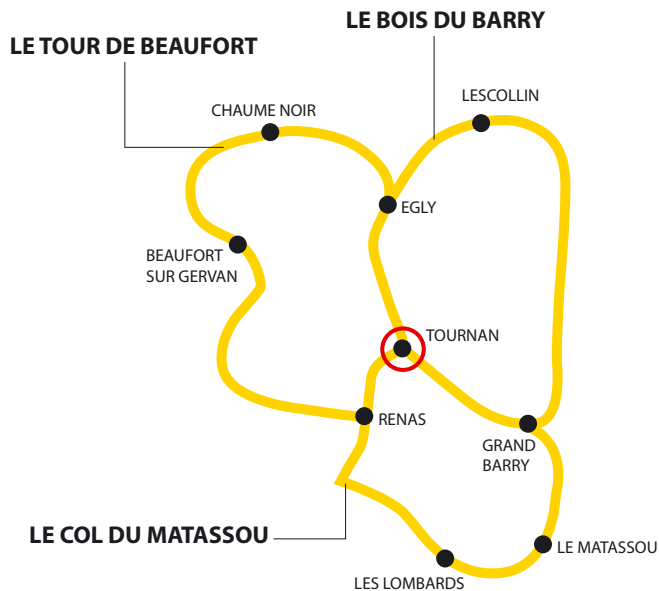

- Configuration en réseaux d'itinéraires

Exemple n°1 : Départ de TOURNAN



SIGNALISATION DIRECTIONNELLE

Lame directionnelle - EXEMPLE n°2

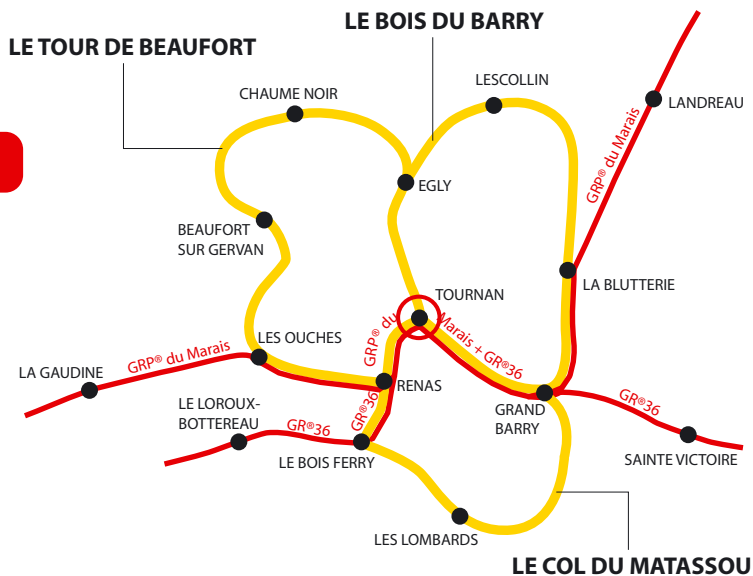

- Configuration en réseaux d'itinéraires

Exemple n°2 : Départ de TOURNAN

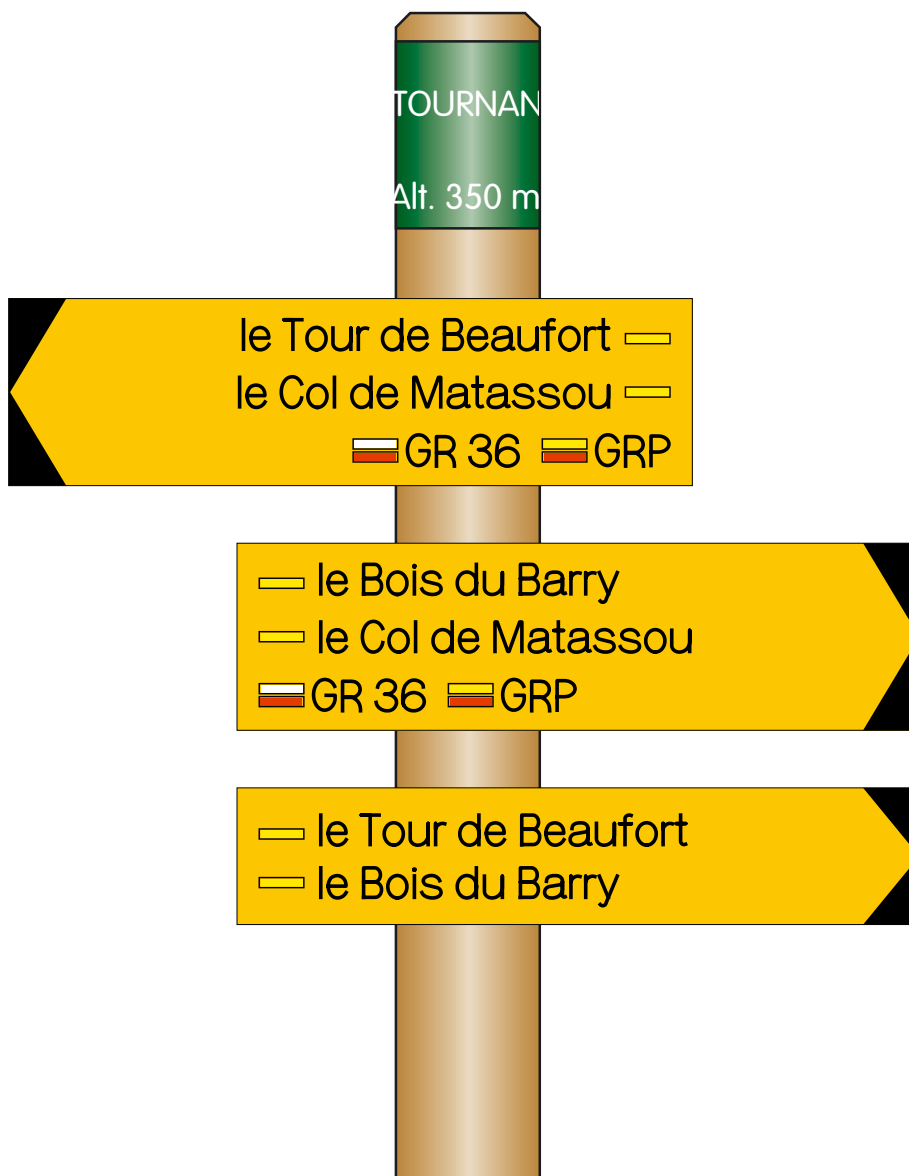

SIGNALISATION DIRECTIONNELLE

Lame directionnelle



- Configuration en réseaux de carrefours

Une ligne de texte - lame 95 mm x 475 mm

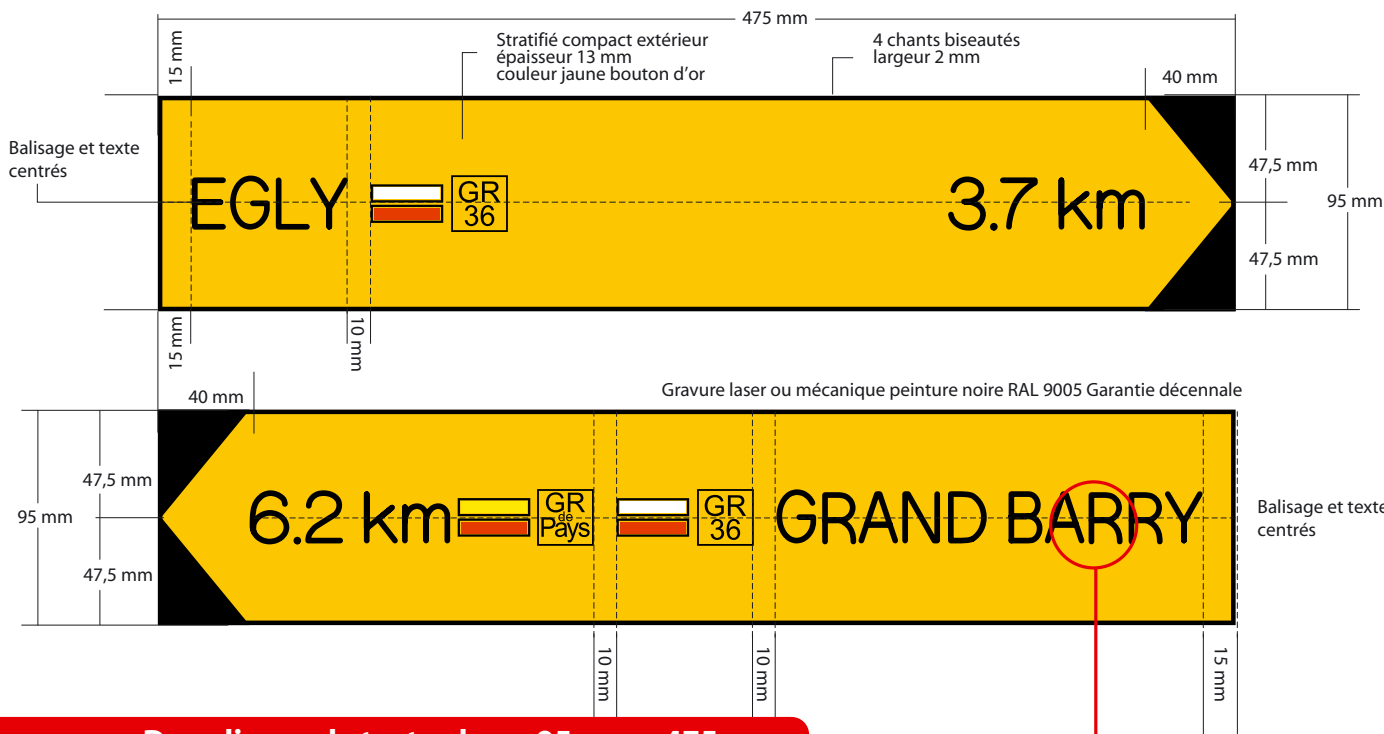

Deux lignes de texte - lame 95 mm x 475 mm

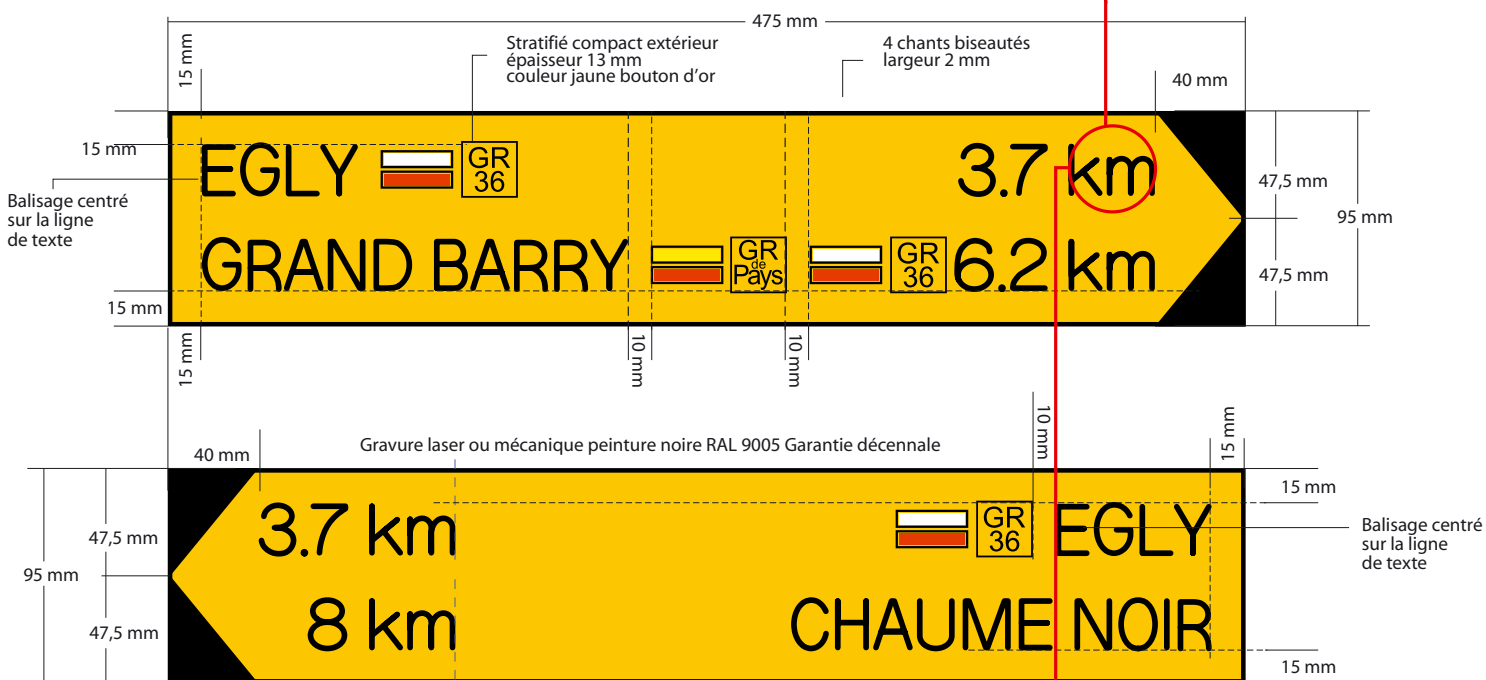

Typographie
 Nom du sentier toujours en CAPITALES
 km toujours en minuscules

ARIAL SIMPLE TRAIT
HC / 23 MM GRAISSE 2,5 MM
 EN CAS DE DÉPASSEMENT, LA COMPRESSION EST AUTORISÉE JUSQU'À 80%

SIGNALISATION DIRECTIONNELLE

Lame directionnelle



- Configuration en réseaux de carrefours

Trois lignes de texte - lame 130 mm x 475 mm

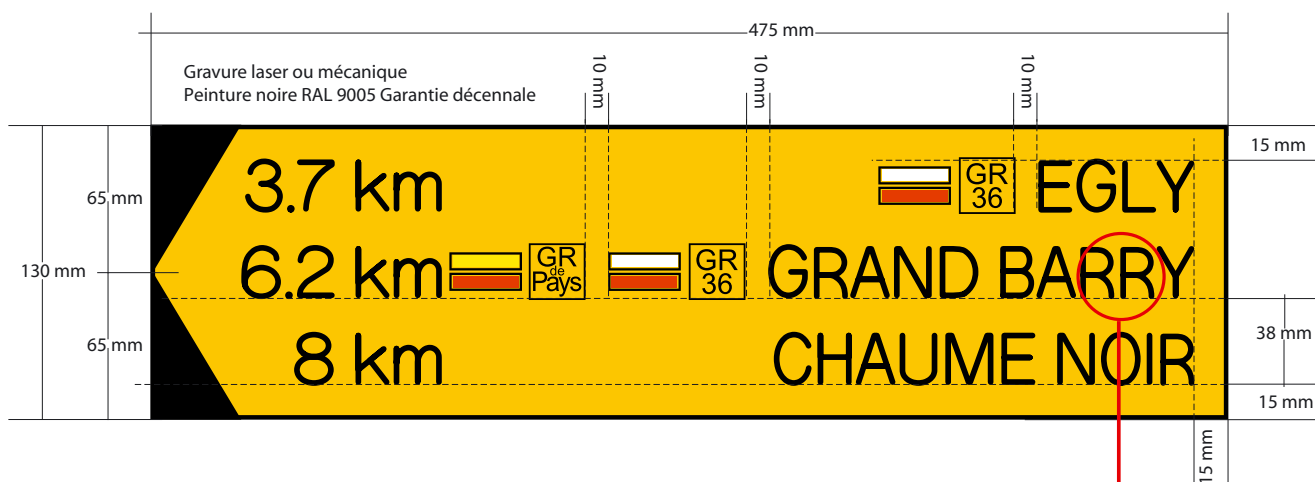
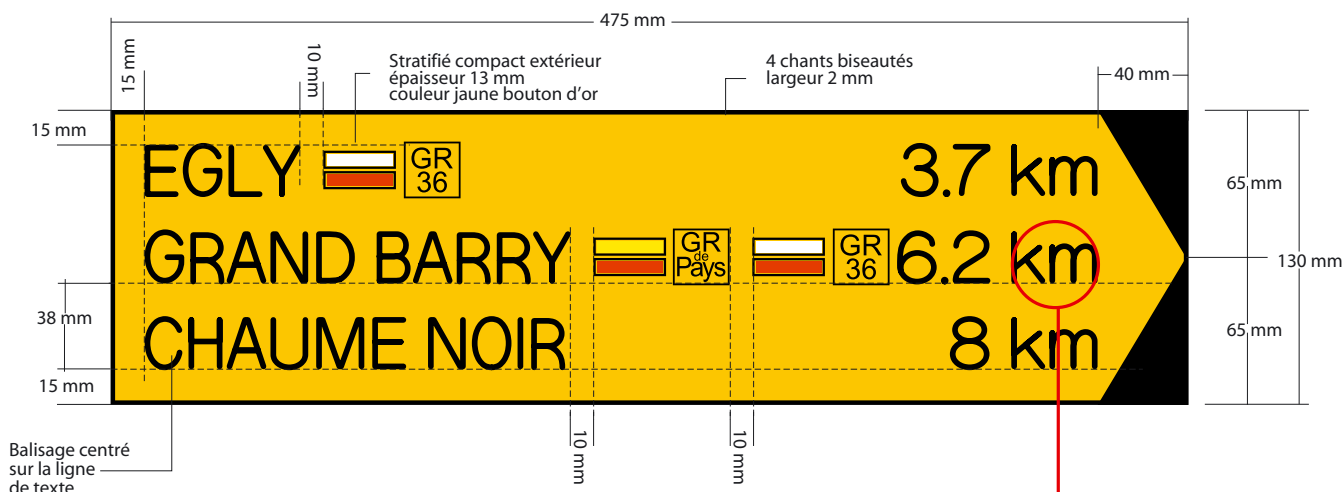

Balilage des itinéraires

GR®

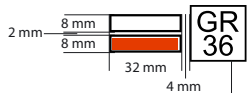

Carré de 25 mm x 25 mm
Cadre 0,8 mm
"GR 36" en Arial normal
Corps 36

GRP®



Carré de 25 mm x 25 mm
Cadre 0,8 mm
"GR Pays" en Arial normal
Corps 34
"de" en Arial normal
Corps 17

PR®



Trait gravé 1 mm
Intérieur retrait 0,5 mm en couleur
RAL 1023 / Jaune trafic (peinture)
RAL 3020 / Rouge trafic (peinture)
RAL 9016 / blanc trafic (peinture)

Typographie

Nom du sentier toujours en CAPITALES
km toujours en minuscules

ARIAL SIMPLE TRAIT
HC / 23 MM GRAISSE 2,5 MM

EN CAS DE DÉPASSEMENT, LA COMPRESSION EST AUTORISÉE JUSQU'À 80%

SIGNALISATION DIRECTIONNELLE

Lame directionnelle - EXEMPLE n°1



- Configuration en réseaux de carrefours

Exemple n°1 : Départ de TOURNAN

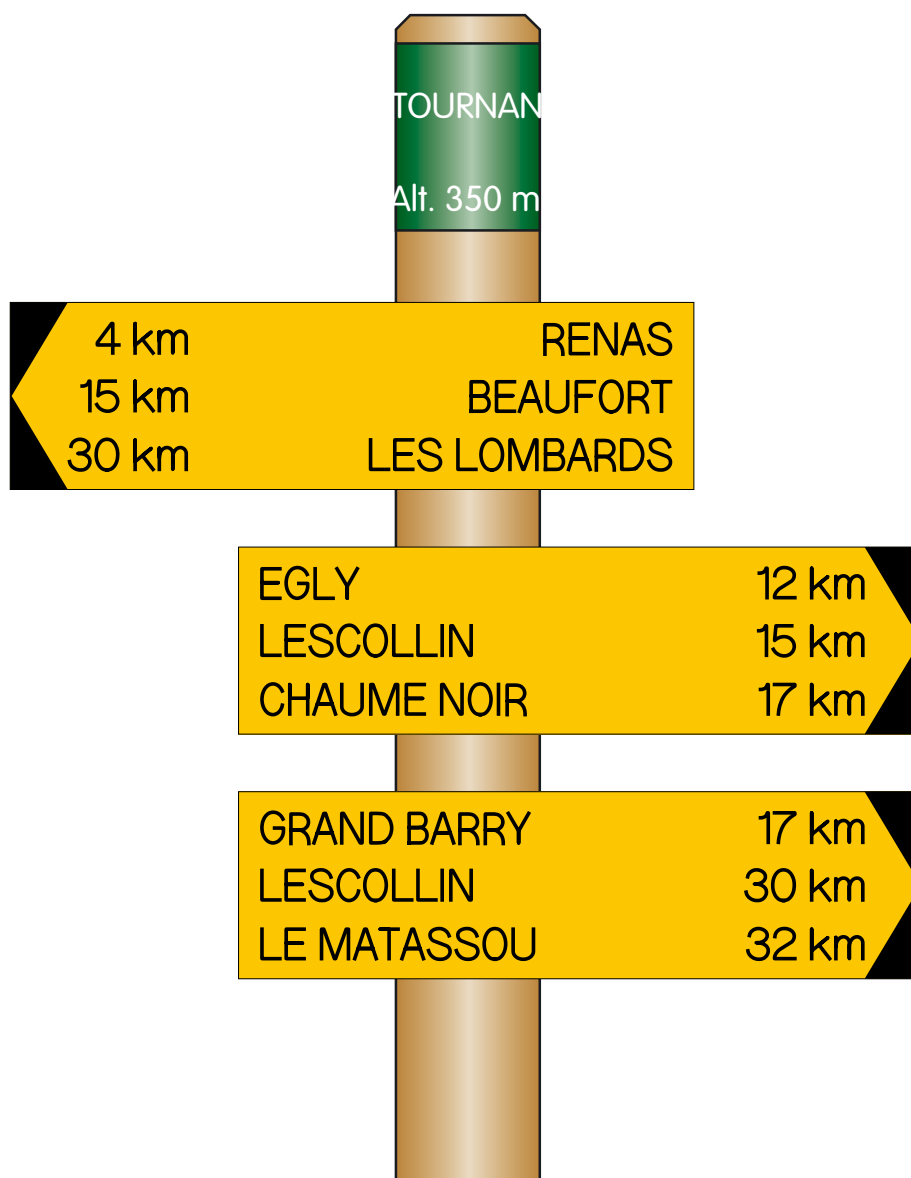

SIGNALISATION DIRECTIONNELLE

Lame directionnelle - EXEMPLE n°2

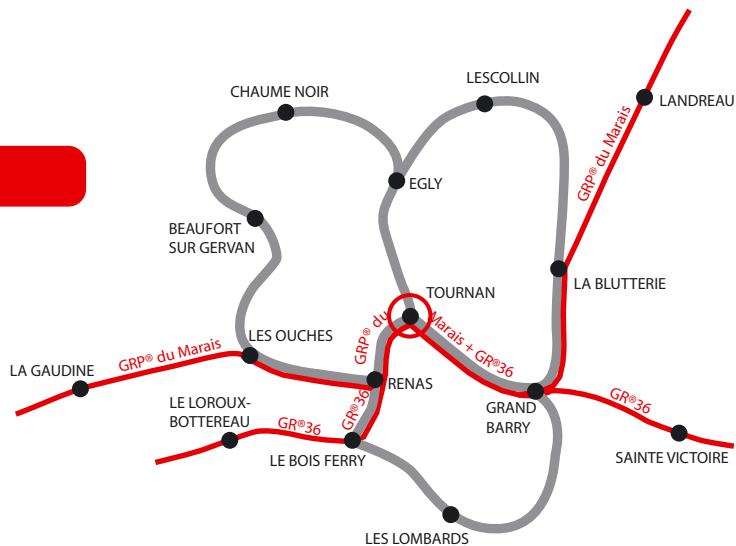

- Configuration en réseaux de carrefours

Exemple n°2 : Départ de TOURNAN

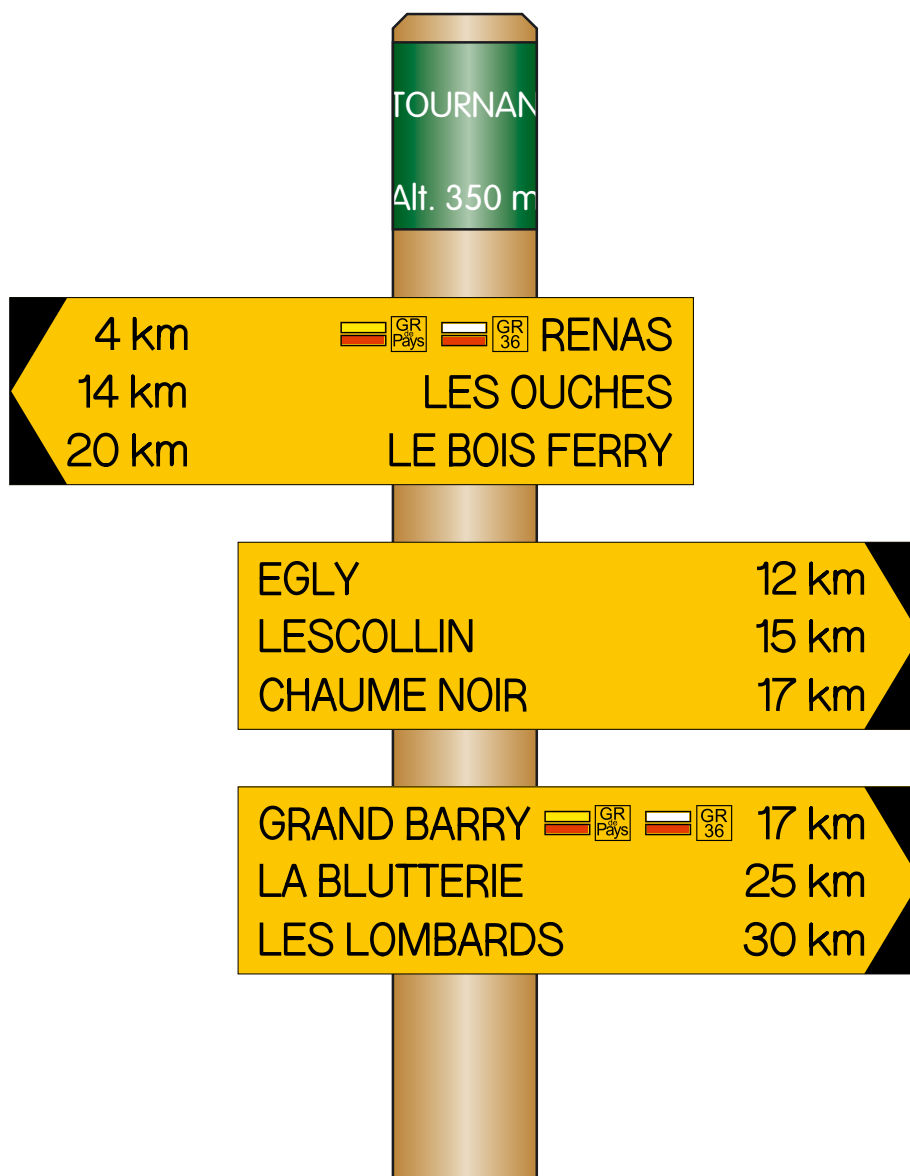

SIGNALISATION DIRECTIONNELLE

Les cas particuliers



Accès au belvédère Roche d'Aujoux

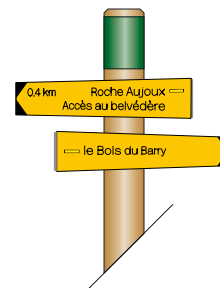

Accès à un itinéraire

En sortant d'une gare



Option à partir de l'itinéraire principal (GR de Pays®)

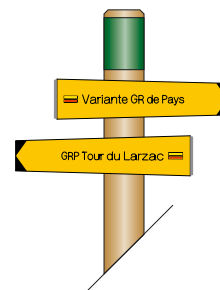

Liaison entre deux itinéraires :

exemple GR® – GRP® : la couleur du balisage de la liaison sera fonction de la configuration des itinéraires sur le terrain et du sens naturel du cheminement.

exemple d'une liaison entre un PR® et un autre PR®



Inversion des lignes possibles si le nom du sentier est trop long

- 1er ligne : Liaison / ...km
- 2ème ligne Boucle du ...

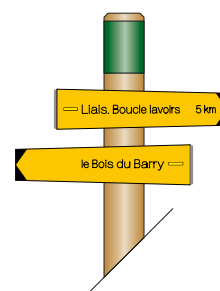

SIGNALISATION DIRECTIONNELLE

Cas particulier : GR identifié Chemin de St Jacques



- Configuration en réseaux de carrefours

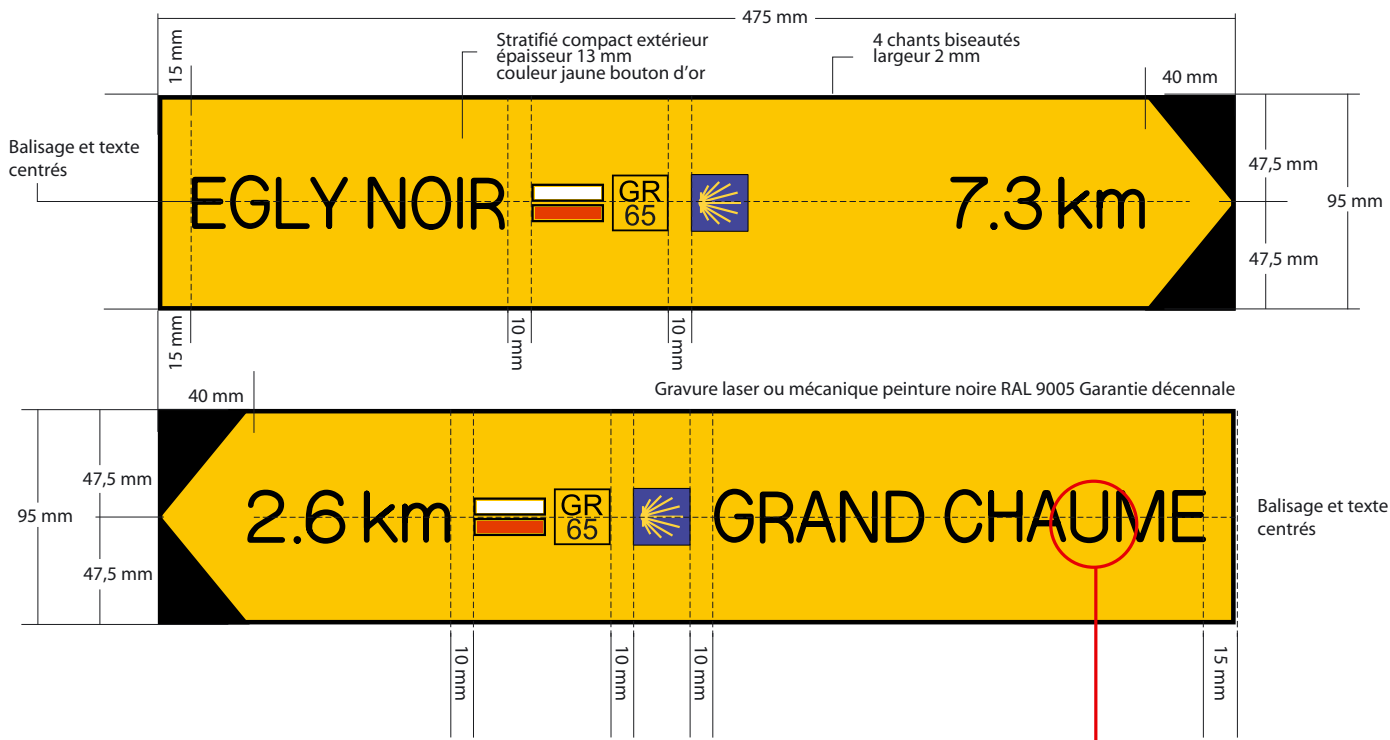

- Configuration en réseaux d'itinéraires

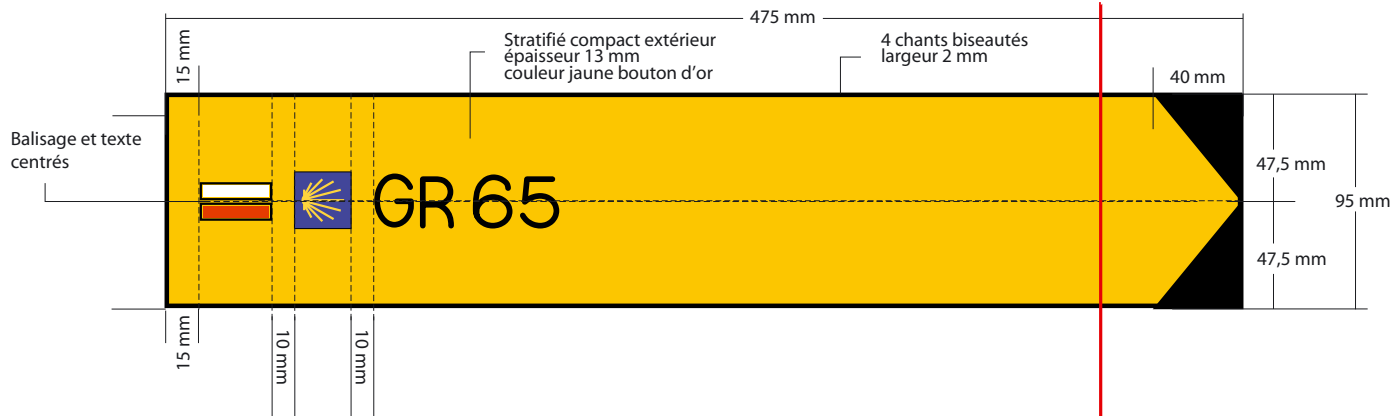

Balisage des itinéraires

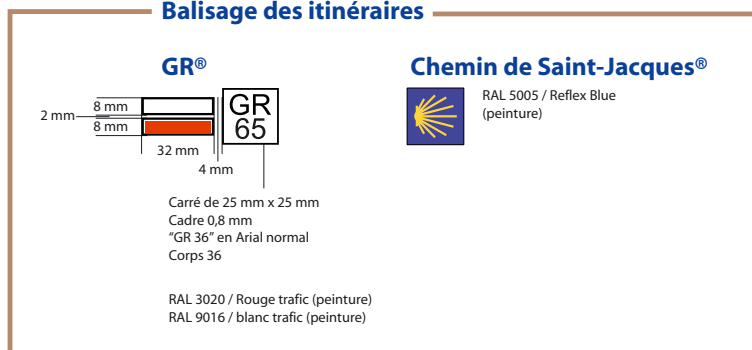

Typographie

Nom du sentier toujours en CAPITALES
km toujours en minuscules

ARIAL SIMPLE TRAIT

HC / 23 MM GRAISSE 2,5 MM

EN CAS DE DÉPASSEMENT, LA COMPRESSION EST AUTORISÉE JUSQU'À 80%

SIGNALISATION DIRECTIONNELLE

Mode de fixation de la lame - option 1

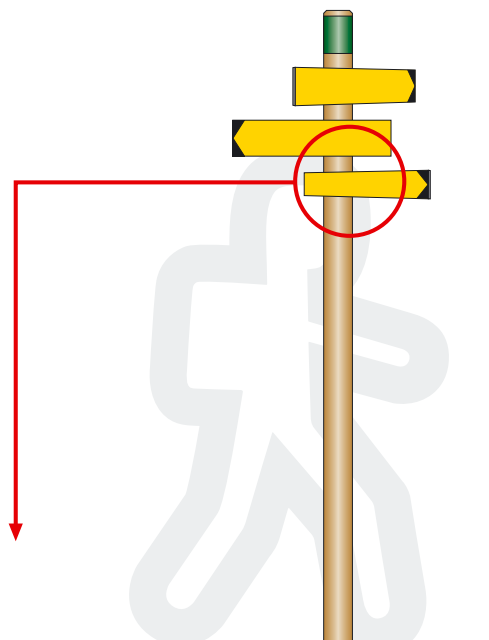
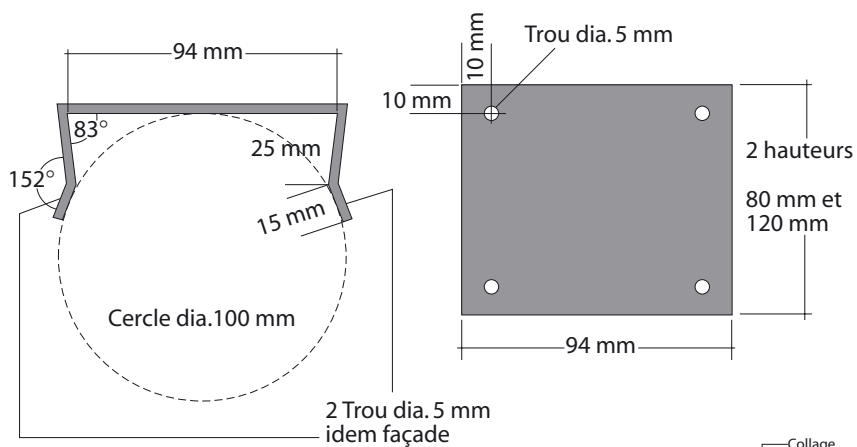

Lame vue de profil

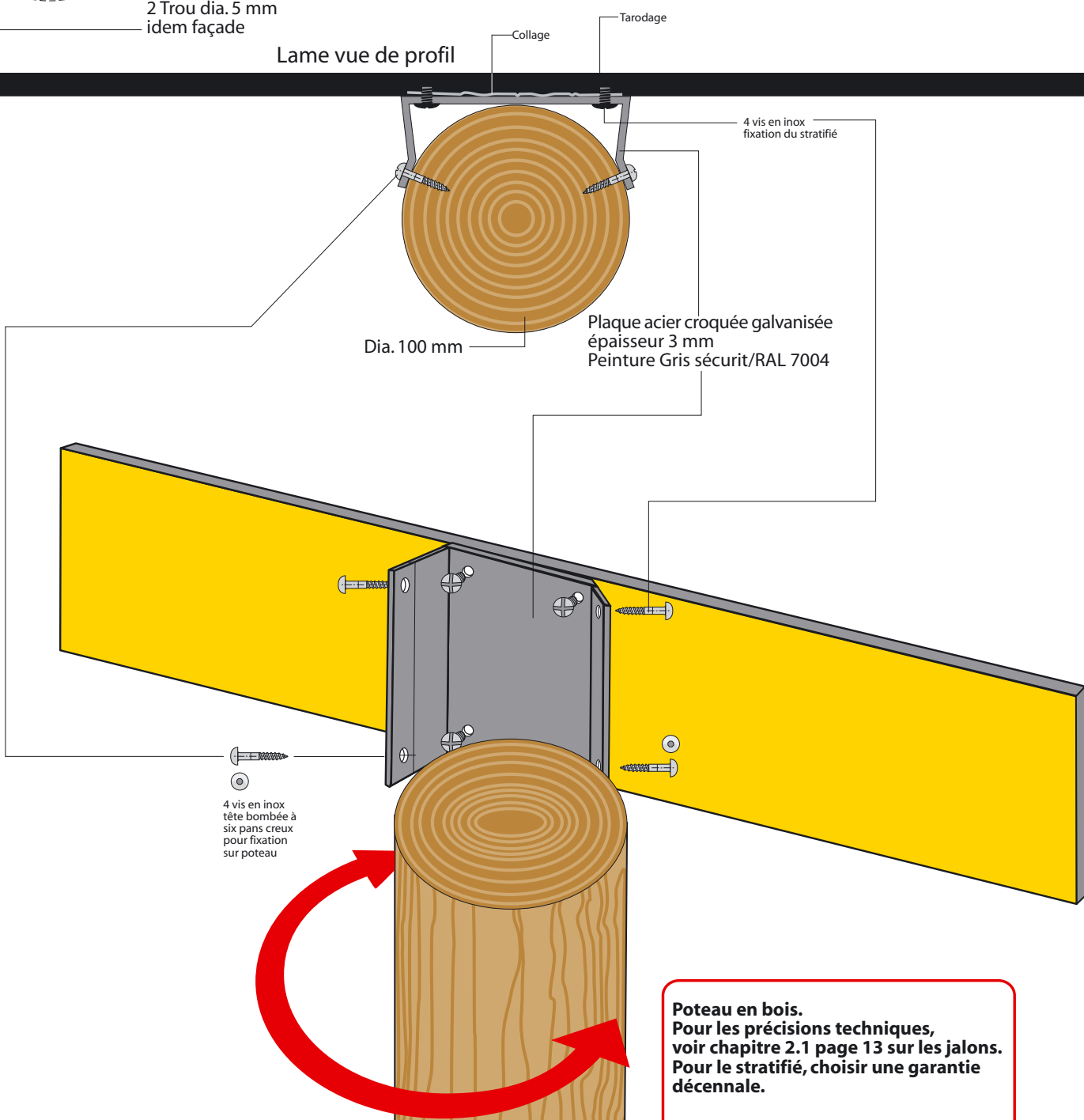

Poteau en bois.
 Pour les précisions techniques, voir chapitre 2.1 page 13 sur les jalons.
 Pour le stratifié, choisir une garantie décennale.

SIGNALISATION DIRECTIONNELLE

Mode de fixation de la lame - option 2



Mode de fixation de la lame épaisseur 13 mm

1 plaque Chemin de France
(modèle déposé par Pic Bois publié au BO sous le N°97 4661)

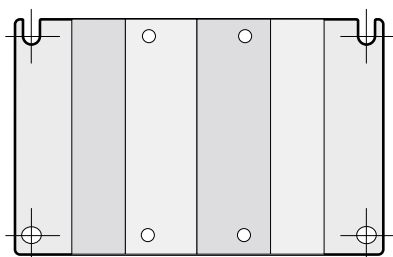
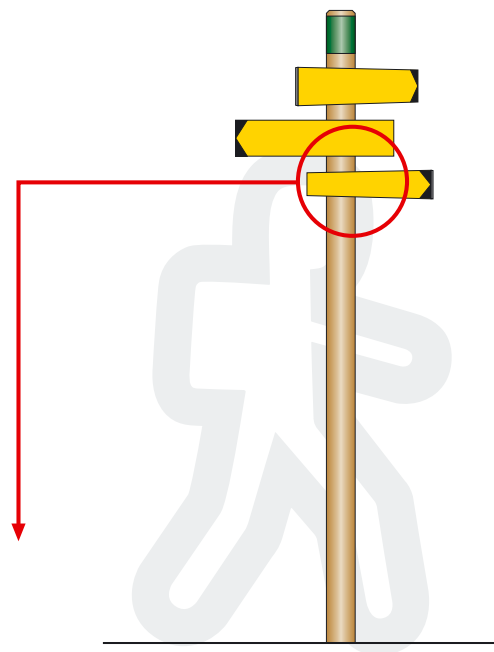

Vue de dessus

Rondin dia. 100 mm

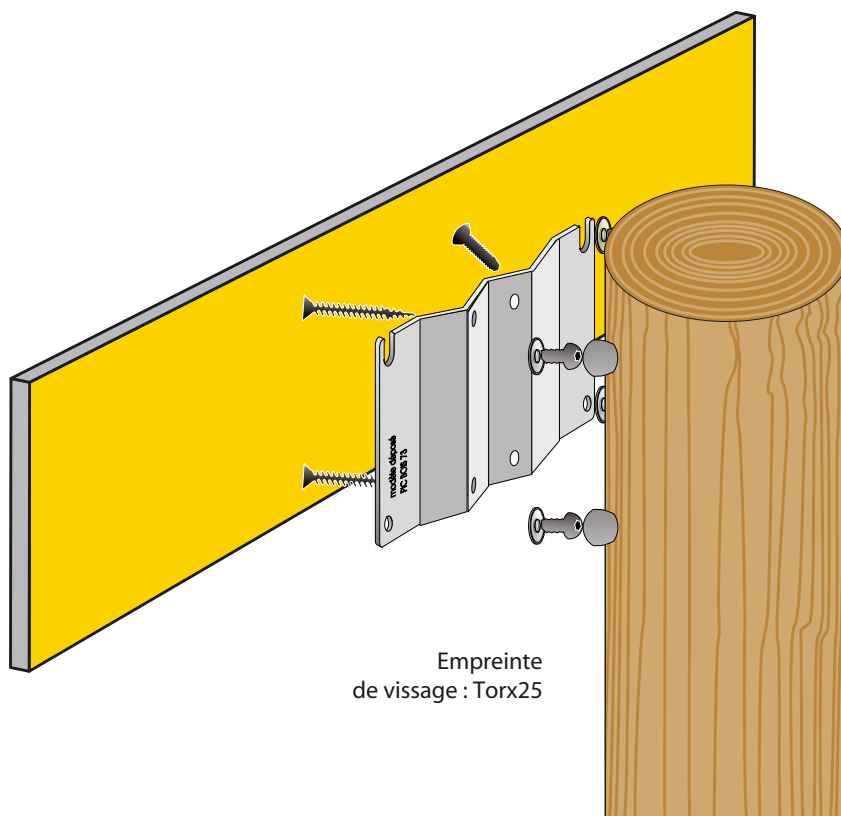
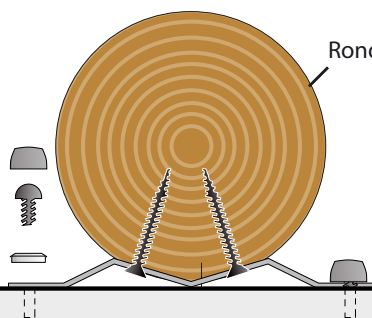

Empreinte
de vissage : Torx25



Chapitre 5

LA SIGNALISATION DE SECURITE



PANNEAU DE TRAVERSÉE DE ROUTE

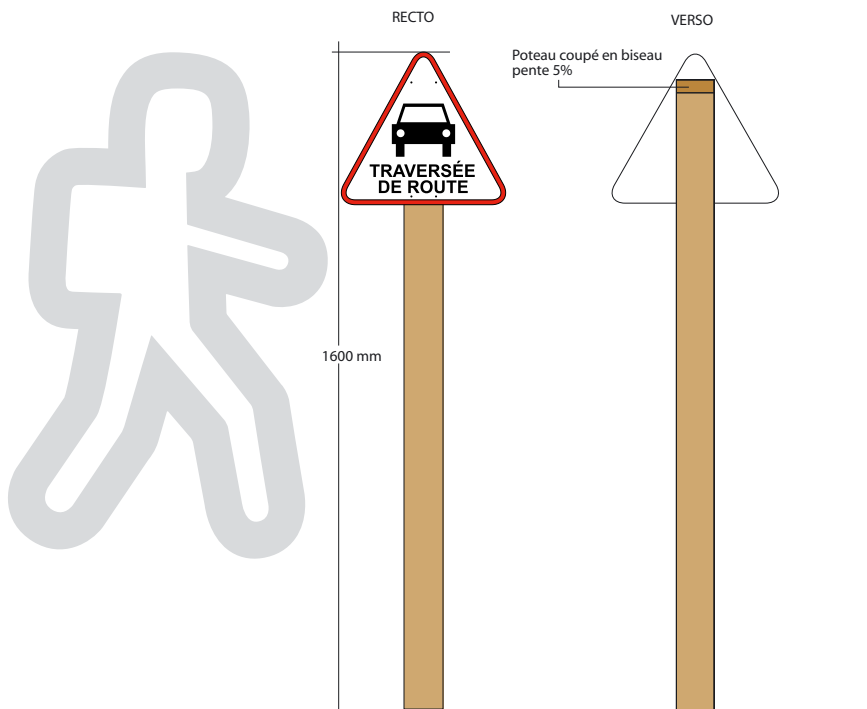

Compact extérieur blanc de 6 mm d'épaisseur découpé à la forme

Pour la reproduction des personnages, reprendre l'idéogramme "C107" sur le site : www.securiteroutiere.equipement.gouv.fr

- Rubriques :
- ➔ sécurité routière
 - ➔ la route
 - ➔ la signalisation routière
 - ➔ accès base de données des signaux routiers
 - ➔ signaux d'indication

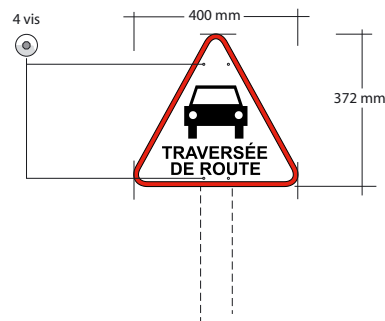

Typographie
Arial gras en capitale
corps 109
TRAVERSÉE DE ROUTE

Gravure laser ou mécanique
 Peinture :
 Rouge : RAL 3020
 Noir : RAL 9017

Pose

3 possibilités de pose

- 1 - Pose directement dans un dé béton (350 x 350 x 350 mm)
 Mettre des vis anti-arrachement (4 vis de 120 mm)
- 2 - Empierrement - Mettre des vis anti-arrachement (4 vis de 120 mm)
- 3 - Pose sur platine pour jalon démontable (fixation par goujons)

Fixation de la plaque en face avant par 4

4 vis en inox tête bombée à six pans creux pour fixation sur poteau (dia.8 mm - longueur 35 mm).

Tête de Vis peinte en blanc

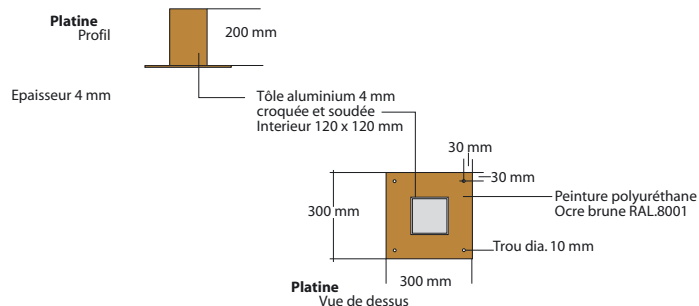
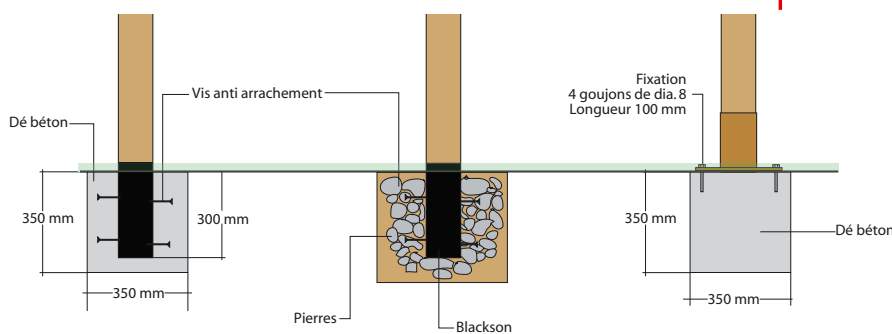

Poteau en bois.

Pour les précisions techniques, voir chapitre 2.1 page 13 sur les jalons.



Année 2009